



HENDI

Tools for Chefs

PASTA COOKER

240496

GB: User manual	6	LV: Lietotāja rokasgrāmata	44
DE: Benutzerhandbuch	8	LT: Naudojimo instrukcija	47
NL: Gebruikershandleiding	12	PT: Manual do utilizador	50
PL: Instrukcja obsługi	15	ES: Manual del usuario	53
FR: Manuel de l'utilisateur	18	SK: Používateľská príručka	56
IT: Manuale utente	21	DK: Brugervejledning	59
RO: Manual de utilizare	24	FI: Käyttöopas	62
GR: Εγχειρίδιο χρήστη	27	NO: Brukerhåndbok	64
HR: Korisnički priručnik	30	SI: Navodila za uporabo	67
CZ: Uživatelská příručka	33	SE: Användarhandbok	70
HU: Felhasználói kézikönyv	36	BG: Ръководство за потребителя	72
UA: Посібник користувача	39	RU: Руководство пользователя	76
EE: Kasutusjuhend	42		

PASTA COOKER	GB
NUDELKOCHER	DE
PASTAKOKER	NL
URZĄDZENIE DO GOTOWANIA MAKARONU	PL
CUISEUR À PÂTES	FR
CUOCIPASTA DA BANCO	IT
APARAT PENTRU FIERT PASTE	RO
ΒΡΑΣΤΗΡΑΣ ΖΥΜΑΡΙΚΩΝ	GR
KUHALO ZA TJESTENINU	HR
VAŘIČ NA TĚSTOVINY	CZ
TÉSZTAFŐZŐ	HU
МАКАРОНОВАРКА	UA
PASTA PLIIT	EE
PASTAS VĀRĪTĀJS	LV
MAKARONŲ VIRYKLĖ	LT
COZEDOR DE MASSA	PT
COCEDOR DE PASTA	ES
VARIČ CESTOVÍN	SK
PASTA-KOMFUR	DK
PASTA-LIESI	FI
PASTA-KOMFYR	NO
ŠKATLIČNI ŠTEDILNIK	SI
PASTAKOKARE	SE
МАШИНА ЗА ГОТВЕНЕ НА ПАСТА	BG
МАКАРОНОВАРКА	RU



READ MANUAL

GB: Read user manual and keep this with the appliance.
 DE: Lesen Sie das Benutzerhandbuch und bewahren Sie es zusammen mit dem Gerät auf.
 NL: Lees de gebruikershandleiding en bewaar deze bij het apparaat.
 PL: Należy przeczytać instrukcję obsługi i zachować ją wraz z urządzeniem.
 FR: Lisez le manuel d'utilisation et conservez-le avec l'appareil.
 IT: Leggere il manuale dell'utente e conservarlo con l'apparecchiatura.
 RO: Citiți manualul de utilizare și păstrați-l împreună cu aparatul.
 GR: Διαβάστε το εγχειρίδιο χρήστη και φυλάξτε το μαζί με τη συσκευή.
 HR: Pročitajte upute za uporabu i sačuvajte ovo uz uređaj.
 CZ: Přečtěte si uživatelskou příručku a uschovejte ji u spotřebiče.
 HU: Olvassa el a használati útmutatót, és tartsa azt a későbbiek közelében.
 UA: Прочитайте посібник користувача та тримайте його разом із приладом.

EE: Lugege kasutusjuhendit ja hoidke seda koos seadmega.
 LV: Izlasiet lietošanas pamācību un saglabājiet to kopā ar ierīci.
 LT: Perskaitykite naudojimo instrukciją ir palikite ją su prietaisu.
 PT: Leia o manual do utilizador e guarde-o juntamente com o aparelho.
 ES: Lea el manual del usuario y consérvelo con el aparato.
 SK: Prečítajte si návod na použitie a uschovajte ho spolu so spotrebičom.
 DK: Læs brugervejledningen, og opbevar den sammen med apparatet.
 FI: Lue käyttöohje ja säilytä se laitteen mukana.
 NO: Les bruksanvisningen og ta vare på den.
 SI: Preberite navodila za uporabo in jih shranite skupaj z napravo.
 SE: Läs bruksanvisningen och förvara den tillsammans med produkten.
 BG: Прочетете ръководството за потребителя и го запазете заедно с уреда.
 RU: Прочтите руководство пользователя и сохраните его вместе с прибором.



INDOOR

GB: For indoor use only.
 DE: Nur zur Verwendung im Innenbereich.
 NL: Alleen voor gebruik binnenshuis.
 PL: Do użytku wewnątrz pomieszczeń.
 FR: Pour l'usage à l'intérieur seulement.
 IT: Destinato solo all'uso domestico.
 RO: Doar pentru uz la interior.
 GR: Για χρήση μόνο σε εσωτερικό χώρο.
 HR: Samo za unutarnju upotrebu.
 CZ: Pouze pro vnitřní použití.
 HU: Csak beltéri használatra.
 UA: Використовувати тільки всередині приміщень.
 EE: Ainult sisetingimustes kasutamiseks.

LV: Tikai lietošanai telpās.
 LT: Naudoti tik patalpoje.
 PT: Apenas para uso interno.
 ES: Sólo para uso en interiores.
 SK: Iba na vnútorné použitie.
 DK: Kun til indendørs brug.
 FI: Vain sisäkäyttöön.
 NO: Kun til innendørs bruk.
 SI: Samo za uporabo v zaprtih prostorih.
 SE: Endast för inomhusbruk.
 BG: Да се използва само на закрито.
 RU: Использовать только в помещении.



GB: NOTE: This manual is translated from original English manual using AI and machine translations.
 DE: HINWEIS: Dieses Handbuch wurde aus dem englischen Originalhandbuch mit KI und maschinellen Übersetzungen übersetzt.
 NL: OPMERKING: Deze handleiding is vertaald vanuit de originele Engelse handleiding met behulp van AI en machinevertalingen.
 PL: UWAGA: Niniejszy podręcznik został przetłumaczony z oryginalnego podręcznika w języku angielskim przy użyciu AI i tłumaczeń maszynowych.
 FR: REMARQUE : Ce manuel est traduit à partir du manuel original en anglais à l'aide de l'IA et de traductions automatiques.
 IT: NOTE: Questo manuale è tradotto dal manuale originale in inglese utilizzando l'intelligenza artificiale e le traduzioni automatiche.
 RO: NOTĂ: Acest manual este tradus din manualul original în limba engleză folosind AI și traduceri automate.
 GR: ΣΗΜΕΙΩΣΗ: Αυτό το εγχειρίδιο μεταφράζεται από το πρωτότυπο αγγλικό εγχειρίδιο χρησιμοποιώντας AI και αυτόματες μεταφράσεις.
 HR: NAPOMENA: Ovaj priručnik je preveden iz izvornog engleskog priručnika s AI i strojnim prijevodima.
 CZ: POZNÁMKA: Tato příručka je přeložena z původní anglické příručky pomocí umělé inteligence a strojových překladů.
 HU: MEGJEGYZÉS: Ez a kézikönyv az eredeti angol kézikönyvből származik, mesterséges intelligenciával és gépi fordítások segítségével.
 UA: ПРИМІТКА: Цей посібник перекладається з оригінального англійського посібника з використанням штучного інтелекту та машинного перекладу.
 EE: MÄRKUS: Käesolev kasutusjuhend on tõlgitud originaal inglise keeles, kasutades AI ja masinate tõlkeid.
 LV: PIEZĪME: Šī rokasgrāmata tiek tulkota no oriģinālās angļu valodas rokasgrāmatas, izmantojot maksliģā intelekta un veļas mašīnas tulkojumus.
 LT: PASTABA: Šis vadovas išverstas iš originalaus angly kalbos vadovo naudojant dirbtinį intelektą ir mašininį vertimą.
 PT: NOTA: Este manual é traduzido do manual original em inglês utilizando IA e traduções de máquinas.
 ES: NOTA: Este manual está traducido del manual original en inglés utilizando IA y traducciones automáticas.
 SK: POZNÁMKA: Táto príručka je preložená z pôvodnej anglickej príručky pomocou umelej inteligencie a strojového prekladu.
 DK: BEMÆRK: Denne vejledning er oversat fra den originale engelske vejledning ved hjælp af AI og maskinoversættelser.
 FI: HUOMAUTUS: Tämä opas on käännetty alkuperäisestä englanninkielisestä oppaasta käyttäen tekoälyä ja konekäännöksiä.
 NO: MERK: Denne håndboken oversettes fra den originale engelske håndboken ved hjelp av AI og maskinoversettelseter.
 SI: OPOMBA: Ta priročnik je preveden iz izvirnega angleškega priročnika z uporabo umetne inteligence in strojnih prevodov.
 SE: NOTERA: Denna handbok är översatt från den engelska originalmanualen med AI och maskinöversättning.
 BG: ЗАБЕЛЕЖКА: Това ръководство е преведено от оригиналното английско ръководство с помощта на AI и машинни преводи.
 RU: ПРИМЕЧАНИЕ: Это руководство переведено из оригинального руководства на английском языке с использованием ИИ и машинных переводов.



1

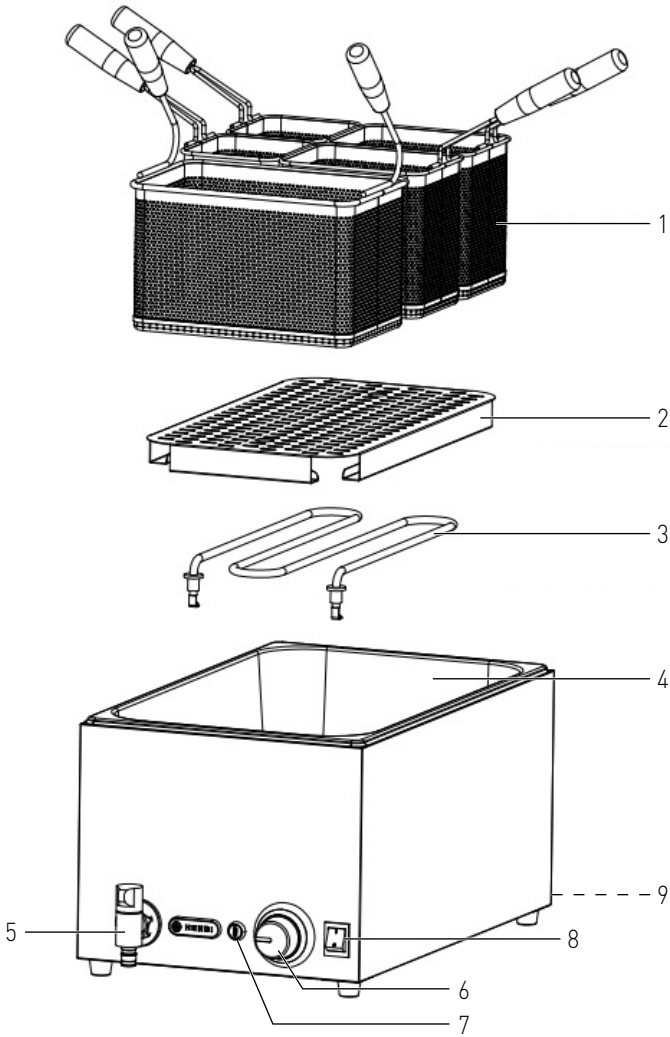

2



GB: Technical specifications / DE: Technische Angaben / NL: Technische gegevens / PL: Dane techniczne / FR: Données techniques / IT: Parametri di base / RO: Parametrii de bază / GR: Βασικές παράμετροι / HR: Tehnički podaci / CZ: Technická specifikace / HU: Műszaki adatok / UA: Технічні характеристики / EE: Tehnilised andmed / LV: Tehniskās specifikācijas / LT: Techninės specifikacijos / PT: Especificações técnicas / ES: Especificaciones técnicas / SK: Technické špecifikácie / DK: Tekniske specifikationer / FI: Tekniset tiedot / NO: Tekniske spesifikasjoner / SI: Tehnične specifikacije / SE: Tekniska specifikationer / BG: Технически спецификации / RU: Технические данные

A	240496
B	220 - 240V- 50/60Hz / 220 - 240В- 50/60Гц
C	3500W / Вт
D	I
E	25L
F	45 -110°C
G	IPX3
H	601x326x(H)279 mm / мм

A: GB: Item no. / DE: Art.-Nr. / NL: Artikelnr. / PL: Nr pozycji / FR: N° d'article / IT: N. articolo / RO: Nr. articolului / GR: Αρ. είδους / HR: Broj stavke / CZ: Položka č. / HU: Cikkszám / UA: Номер елемента / EE: Artikli nr / LV: Vienums Nr. / LT: Prekės Nr. / PT: Item n.o / ES: N.o de artículo / SK: Č. položky / DK: Varenr. / FI: Kohteen nro / NO: Varenr. / SI: Št. izdelka / SE: Art.nr / BG: Номер на елемент / RU: Номер позиции

B: GB: Rated voltage and frequency / DE: Nennspannung und Frequenz / NL: Nominale spanning en frequentie / PL: Znamionowe napięcie i częstotliwość / FR: Tension et fréquence nominales / IT: Tensione e frequenza nominali / RO: Tensiune nominală și frecvență / GR: Ονομαστική τάση και συχνότητα / HR: Nazivni napon i frekvencija / CZ: Jmenovitě napětí a frekvence / HU: Névleges feszültség és frekvencia / UA: Номинальна напруга та частота / EE: Nimipinge ja -sagedus / LV: Nominālais spriegums un frekvence / LT: Vardinė įtampa ir dažnis / PT: Tensão e frequência nominais / ES: Tensión y frecuencia nominales / SK: Menovitě napätie a frekvencia / DK: Nominel spænding og frekvens / FI: Nimellisarvoitus ja -taajuus / NO: Nominell spenning og frekvens / SI: Nazivna napetost in frekvenca / SE: Märkspänning och frekvens / BG: Номинално напрежение и честота / RU: Номинальное напряжение и частота

C: GB: Rated input power / DE: Nenneingangsleistung / NL: Nominale ingangsvermogen / PL: Znamionowa moc wejściowa / FR: Puissance d'entrée nominale / IT: Potenza nominale in ingresso / RO: Putere nominală de intrare / GR: Ονομαστική ισχύς εισόδου / HR: Nazivna ulazna snaga / CZ: Jmenovitý vstupní výkon / HU: Névleges bemeneti teljesítmény / UA: Номинальна вхідна потужність / EE: Nimisissendõivimsus / LV: Nominālā ieejas jauda / LT: Vardinė įėjimo galia / PT: Potência de entrada nominal / ES: Potencia de entrada nominal / SK: Menovitě vstupný výkon / DK: Nominel indgangseffekt / FI: Nimellistuloteho / NO: Nominell inngangseffekt / SI: Nazivna vhodna moč / SE: Märkinneffekt / BG: Номинална входяща мощност / RU: Номинальная входная мощность

D: GB: Protection class (Class) / DE: Schutzklasse (Klasse) / NL: Beschermingsklasse (klasse) / PL: Klasa ochrony (klasa) / FR: Classe de protection (classe) / IT: Classe di protezione (classe) / RO: Clasă de protecție (clasă) / GR: Κλάση προστασίας (κατηγορία) / HR: Klasa zaštite (klasa) / CZ: Třída ochrany (třída) / HU: Védelmi osztály (osztály) / UA: Клас захисту (клас) / EE: Kaitseklass (klass) / LV: Aizsardzības klase (klase) / LT: Apsaugos klasė (klasė) / PT: Classe de proteção (classe) / ES: Clase de protección (clase) / SK: Trieda ochrany (trieda) / DK: Beskyttelsesklasse (klasse) / FI: Suojaluokka (luokka) / NO: Beskyttelsesklasse (klasse) / SI: Razred zaščite (razred) / SE: Skyddsklass (klass) / BG: Клас на защита (Клас) / RU: Класс защиты (класс)

E: GB: Capacity / DE: Kapazität / NL: Capaciteit / PL: Pojemność / FR: Capacité / IT: Capacità / RO: Capacitate / GR: Χωρητικότητα / HR: Kapacitet / CZ: Kapacita / HU: Kapacitás / UA: Місткість / EE: Mahutavus / LV: Efektivitāte / LT: Pajėgumas / PT: Capacidade / ES: Capacidad / SK: Kapacita / DK: Kapacitet / FI: Tilavuus / NO: Kapasitet / SI: Zmogljivost / SE: Kapacitet / BG: Капацитет / RU: Вместимость

F: GB: Temperature settings / DE: Temperatur-Einstellungen / NL: Temperatuur instellingen / PL: Ustawienia temperatury / FR: Réglages de température / IT: Impostazioni della temperatura / RO: Setări de temperatură / GR: Ρυθμίσεις θερμοκρασίας / HR: Postavke temperature / CZ: Nastavení teploty / HU: Hőmérséklet-beállítások / UA: Налаштування температури / EE: Temperatuurisätid / LV: Temperatūras iestatījumi / LT: Temperatūros nuostatos / PT: Definições de temperatura / ES: Ajustes de temperatura / SK: Nastavenie teploty / DK: Temperaturindstillinger / FI: Lämpötila-asetukset / NO: Temperaturinnstillinger / SI: Nastavitve temperature / SE: Temperaturinställningar / BG: Настройки на температурата / RU: Настройки температуры



G: GB:Waterproof protection rating / DE:Wasserdichtigkeitsschutzklasse / NL:Beschermingsgraad tegen water / PL:Klasa wodoodporności / FR:Indice de protection étanche / IT:Grado di protezione impermeabile / RO:Clasificare protecție impermeabilă / GR:Βαθμός αδιάβροχος προστασίας / HR:Vodootporna zaštita / CZ:Odolnost proti vodě / HU:Vízálló védelmi besorolás / UA:Рейтинг водонепроникності / EE:Veekindluse kaitseaste / LV:Ūdensnecaurlaidības klase / LT:Apsaugos nuo vandens klasė / PT:Classificação de proteção à prova de água / ES:Grado de impermeabilidad / SK:Stupeň ochrany proti vode / DK:Vandtæt beskyttelsesklassificering / FI:Vedenpitävä suojausluokitus / NO:Vanntett beskyttelsesklassifisering / SI:Stopnja zaščite pred vodom vode / SE:Vattentät skyddsklassning / BG:Клас на водоустойчивост / RU:Рейтинг водонепроницаемости

H: GB: Dimensions / DE: Abmessungen / NL: Afmetingen / PL: Wymiary / FR: Dimensions / IT: Dimensioni / RO: Dimensiuni / GR: Διαστάσεις / HR: Dimenzije / CZ: Rozměry / HU: Méretek / UA: Розміри / EE: Mõõtmed / LV: Izmēri / LT: Matmenys / PT: Dimensões / ES: Dimensiones / SK: Rozmery / DK: Mål / FI: Mitat / NO: Mål / SI: Mere / SE: Mått / BG: Размери / RU: Размеры

GB: Remark: Technical specification is subjected to change without prior notification.
DE: Anmerkung: Die technische Spezifikation kann ohne vorherige Ankündigung geändert werden.
NL: Opmerking: De technische specificatie zijn onderworpen aan wijzigingen zonder voorafgaande kennisgeving.
PL: Uwaga: Specyfikacja techniczna może zostać zmieniona bez powiadomienia.
FR: Remarque: La spécification technique peut être modifiée sans notification préalable.
IT: Osservazione: Le specifiche tecniche sono soggette a modifiche senza preavviso.
RO: Observație: Specificația tehnică se poate modifica fără notificare prealabilă.
GR: Σημείωση: Οι τεχνικές προδιαγραφές μπορούν να αλλάξουν χωρίς προειδοποίηση.
HR: Napomena: Tehničke specifikacije podložne su promjenama bez prethodne obavijesti.
CZ: Poznámka: Technická specifikace se může změnit bez předchozího upozornění.
HU: Megjegyzés: A műszaki adatok előzetes értesítés nélkül változhatnak.
UA: Зауваження: Технічні характеристики можуть змінюватися без попереднього повідомлення.
EE: Märkus: Tehnilisi andmeid võidakse muuta ilma eelneva teavitamiseta.
LV: Piezīme: Tehniskās specifikācijas var tikt mainītas bez iepriekšēja brīdinājuma.
LT: Pastaba: Techninė specifikacija gali būti keičiama be išankstinio įspėjimo.
PT: Observação: As especificações técnicas estão sujeitas a alterações sem notificação prévia.
ES: Observación: Las especificaciones técnicas están sujetas a cambios sin previo aviso.
SK: Poznámka: Technické špecifikácie podliehajú zmenám bez predchádzajúceho oznámenia.
DK: Bemærkning: Tekniske specifikationer kan ændres uden forudgående varsel.
FI: Huomautus: Teknisiä tietoja voidaan muuttaa ilman ennakoilmoitusta.
NO: Merknad: Teknisk spesifikasjon kan endres uten forhåndsvarsel.
SI: Opomba: Tehnične specifikacije se lahko spremenijo brez predhodnega obvestila.
SE: Anmärkning: Tekniska specifikationer kan ändras utan föregående meddelande.
BG: Забелешка: Техническите спецификации подлежат на промяна без предварително уведомление.
RU: Примечание. Технические характеристики могут быть изменены без предварительного уведомления.



Dear Customer,

Thank you for purchasing this HENDI appliance. Read this user manual carefully, paying particular attention to the safety regulations outlined below, before installing and using this appliance for the first time.

Safety instructions

- Only use the appliance for the intended purpose it was designed for, as described in this manual.
- The manufacturer is not liable for any damage caused by incorrect operation and improper use.
-  **DANGER! RISK OF ELECTRIC SHOCK!** Do not attempt to repair the appliance by yourself. Do not immerse the electrical parts of the appliance in water or other liquids. Never hold the appliance under running water.
- **NEVER USE A DAMAGED APPLIANCE!** Check the electrical connections and cord regularly for any damage. When damaged, disconnect the appliance from the power supply. Any repairs should only be carried out by a supplier or qualified person to avoid danger or injury.
- **WARNING!** When positioning the appliance, route the power cable safely if necessary to avoid unintentional pulling, being damaged, coming into contact with the heating surface, or causing a tripping hazard.
- **WARNING!** As long as the plug is in the socket the appliance is connected to the power supply.
- **WARNING!** ALWAYS switch off the appliance before disconnecting from the power supply, cleaning, maintenance or storage.
- Only connect the appliance to an electrical outlet with the voltage and frequency mentioned on the appliance label.
- Do not touch the plug/electrical connections with wet or damp hands.
- Keep the appliance and electrical plug/connections away from water and other liquids. If the appliance falls into water, remove the power supply connections immediately. Do not use the appliance until it has been checked by a certified technician. Failure to follow these instructions will cause life threatening risks.
- Connect the power supply into an easily accessible electrical outlet so you can disconnect the appliance immediately in case of emergency.
- Make sure the cord does not come in contact with sharp or hot objects and keep it away from open fire. Never pull the power cord to unplug it from the socket, always pull the plug instead.
- Never carry the appliance by its cord.
- Never try to open the housing of the appliance yourself.
- Do not insert objects into the housing of the appliance.
- Never leave the appliance unattended during use.
- This appliance should be operated by trained personnel in kitchen of the restaurant, canteens or bar staff, etc.
- This appliance should not be operated by persons with reduced physical, sensory or mental capabilities, or persons that have a lack of experience and knowledge.
- This appliance should, under any circumstances, not be used by children.
- Keep the appliance and its electrical connections out of reach of children.

- Never use accessories or any extra devices other than those supplied with the appliance or recommended by the manufacturer. Failure to do so could pose a safety risk to the user and could damage the appliance. Only use original parts and accessories.
- Do not operate this appliance by means of an external timer or remote-control system.
- Do not place the appliance on a heating object (gasoline, electric, charcoal cooker, etc.).
- Do not cover the appliance in operation.
- Do not place any objects on top of the appliance.
- Do not use the appliance near any open flames, explosive or flammable materials. Always operate the appliance on a horizontal, stable, clean, heat-resistant and dry surface.
- The appliance is not suitable for installation in an area where a water jet could be used.
- Leave a space of at least 20 cm around the appliance for ventilation during use.
- **WARNING!** Keep all ventilation openings on the appliance free from obstruction.

Special safety instructions

-  **CAUTION! RISK OF BURNS! HOT SURFACES!** The temperature of the accessible surfaces are very high during use. Touch only the control panel, handles, switches, timer control knobs or temperature control knobs.
- If the supply cord is damaged, it must be replaced by the manufacturer, its service agent or similarly qualified persons in order to avoid a hazard.
- **ATTENTION!** Do not fill water over MAX level.
- **WARNING!** This appliance shall not be installed where the public has access.
- Never use this appliance without water.
- **RISK OF SPLASHING!** Slowly immerse the food into the water.
- **WARNING!** Opening the drain cock will lead to the outflow of the hot contents of the bains-marie.
- Do not load too much ingredients in order to prevent overflow of the food products.
- This overheating protection turns off the appliance automatically. In that case, let the appliance cool down completely before using it again.

Intended use

- This appliance is intended to be used for commercial applications, for example in kitchens of restaurants, canteens, hospitals and in commercial enterprises such as bakeries, butcheries, etc., but not for continuous mass production of food.
- The appliance is designed for cooking pasta. Any other use may lead to damage of the appliance or personal injury.
- Operating the appliance for any other purpose shall be deemed a misuse of the device. The user shall be solely liable for improper use of the device.

Main parts of product

(Fig. 1 on page 3)

1. Pasta basket
2. Liner plate (inside)
3. Heating element
4. Water tank (inside)
5. Drain cock



6. Temperature control knob
7. Heating indicator light
8. On/Off switch with indicator light
9. RESET button (at the back)

Remark: The content of this manual applies for all listed items unless specified otherwise. The appearance may vary from the shown illustrations.

Preparation before use

- Remove all protective packaging and wrapping.
- Check that the device is in good condition and with all accessories. In case of incomplete or damaged delivery, please contact the supplier immediately. In this case, do not use the device.
- Clean the accessories and the appliance before use (See ==> Cleaning & Maintenance).
- Make sure the appliance is completely dry.
- Place the appliance on a horizontal, stable and heat resistant surface that is safe against water splashes.
- Keep the packaging if you intend to store your appliance in the future.
- Keep the user manual for future reference.

NOTE! Due to manufacturing residues, the appliance may emit a light odor during the first few uses. This is normal and does not indicate any defect or hazard. Make sure the appliance is well ventilated.

Operating instructions

- Pour water into the water tank below the MAX marking.
- Connect the appliance to the mains power supply.
- Set the On/Off switch to I (on position). The On/Off indicator light turns on.
- Set the thermostat to the desired position. The heating indicator light turns on. The appliance begins to heat up the water.
- When the setting temperature is reached, the heating indicator light turns off.
- Fill the pasta basket with pasta and put into the water tank. The heating indicator light turns on again.
Note: During use, the Heating indicator light will cycle on/off, indicating the set temperature is being maintained.
- Cook the pasta at your preferred time.
- The water inside the tank are suggested to be replaced in a regular interval.

After use

- Turn OFF the appliance by pressing the ON/OFF switch.
- Unplug the appliance from the electrical outlet.
- Allow the appliance & water to cool down.
- Take care when pouring out the water & using the drain cock.

RESET the safety cut-out (Hi-limiter or thermal cut-out)

(Fig.2 on page 3)

Please note that the RESET button is equipped with a protective cap to avoid overheating.

- Disconnect the appliance from the power supply.
- Allow the appliance to completely cool down.
- Unscrew the protective cap of the RESET button.
- Press the RESET button of the Hi-limiter (thermal cut-out).

You should hear a click sound.

- Screw back the protective cap on the RESET button.
- Connect to the power supply and you can use it again.

Cleaning & maintenance

- **ATTENTION!** Always disconnect the appliance from the power supply and cool down before storage, cleaning & maintenance.
- Do not use water jet or steam cleaner for cleaning and do not push the appliance under the water as the parts will get wet and electric shock might be resulted.
- If the appliance is not kept in a good state of cleanliness, this can adversely affect the life of the appliance and result in a dangerous situation.
- Food residues should be regularly cleaned and removed from the appliance. If the appliance is not cleaned properly, it will reduce its lifespan and may result in a dangerous condition during use.

Cleaning

- Clean the cooled exterior surface with a cloth or sponge slightly dampened with a mild soap solution.
- For reasons of hygiene, the appliance should be cleaned before and after use.
- Avoid water contacting the electrical components.
- Clean the inside of container with a non-abrasive detergent and rinse with clean water.
- Never immerse the appliance in water or other liquids.
- Never use aggressive cleaning agents, abrasive sponges, or cleaning agents containing chlorine. Do not use steel wool, metallic utensils, or any sharp or pointed objects for cleaning. Do not use petrol or solvents!
- When you drain off beverage or dirty water, leave the tap open (if applicable) and rinse the boiler with clean water.
- Clean and descale the boiler base at regular intervals (see chapter "Descaling")

Maintenance

- Check the operation of the appliance regularly to prevent serious accidents.
- If you see that the appliance is not working properly or that there is a problem, stop using it, switch it off and contact the supplier.
- All maintenance, installation and repair work must be carried out by specialised and authorised technicians, or recommended by the manufacturer.

Transportation and Storage

- Before storage, always make sure that the appliance has been disconnected from the power supply and completely cooled down.
- Store the appliance in a cool, clean and dry place.
- Never place heavy objects on the appliance as this could damage it.
- Do not move the appliance while it is under operation. Disconnect the appliance from power supply when moving and hold it at the bottom.



Descaling

This appliance should be cleaned and descaled frequently. To keep this appliance in optimum condition and to ensure its operation, it is crucial that you descale the appliance on a regular basis. Depending on the hardness of the water and the frequency of use, you need to repeat the following procedure regularly.

To descale use a descaling agent that is suitable for the appliance. You can also use pure lemon juice, citric acid or cleaning vinegar as a de-scaling agent. To ensure the proper mixture, read the instructions supplied with the agent. For pure lemon juice or cleaning vinegar the general mixture applies of 1/3 cleaning vinegar or lemon juice to 2/3 water.

1. Pour the solution in the appliance above the "MIN" level.
2. Heat the solution by maximum temperature for 15mins.
3. Wait to allow the solution to loosen the build-up.
4. Rub lightly and gently with a brush with soft bristles.
5. Drain off the dirty water.
6. Repeat steps 1-5 until build-up has been removed.
7. Use a dry cloth to wipe the solution away.
8. When you drain off dirty water, leave the tap open (if applicable) and rinse the boiler with clean water till taste and smell are completely gone.
9. Now you can use the appliance again.

NOTE! Warranty is void if failure to descale regularly leads to reduced functioning or failure of the appliance.

Troubleshooting

If the appliance does not function properly, please check the below table for the solution. If you are still unable to solve the problem, please contact the supplier/service provider.

Problem	Possible cause	Possible solution
The appliance is plugged in, turned on, the indicator lights up but the appliance does not heat up.	1. Thermostat broken. 2. Heating element failed.	Contact the supplier.
The appliance is plugged in, turned on, the indicator lights up but heating temperature is out of control.	Thermostat failure	Contact the supplier.
The appliance is plugged in and turned on with temperature is going up, but no indicator light up.	Heating indicator light broken	Contact the supplier.
The appliance is plugged in, but does nothing else.	Faulty power supply, not properly plugged in.	Check the power supply system or plug in properly.

Heating is stopped during use.	The overheated protector is activated.	<ul style="list-style-type: none"> • Switch off the appliance and disconnect it from the power supply. Allow the appliance to cool down completely before use it again. • Check section RESET the safety cut-out (Hi-limiter or thermal cut-out)
--------------------------------	--	--

Warranty

Any defect affecting the functionality of the appliance which becomes apparent within one year after purchase will be repaired by free repair or replacement provided the appliance has been used and maintained in accordance with the instructions and has not been abused or misused in any way. Your statutory rights are not affected. If the appliance is claimed under warranty, state where and when it was purchased and include proof of purchase [e.g. receipt].

In line with our policy of continuous product development we reserve the right to change the product, packaging and documentation specifications without notice.

Discarding & Environment



When decommissioning the appliance, the product must not be disposed of with other household waste. Instead, it is your responsibility to dispose to your waste equipment by handing it over to a designated collection point. Failure to follow this rule may be penalized in accordance with applicable regulations on waste disposal. The separate collection and recycling of your waste equipment at the time of disposal will help conserve natural resources and ensure that it is recycled in a manner that protects human health and the environment. For more information about where you can drop off your waste for recycling, please contact your local waste collection company. The manufacturers and importers do not take responsibility for recycling, treatment and ecological disposal, either directly or through a public system.

DEUTSCH

Sehr geehrter Kunde,
Vielen Dank, dass Sie dieses HENDI Gerät gekauft haben. Lesen Sie dieses Benutzerhandbuch sorgfältig durch und achten Sie dabei besonders auf die unten aufgeführten Sicherheitsvorschriften, bevor Sie dieses Gerät zum ersten Mal installieren und verwenden.

Sicherheitshinweise

- Verwenden Sie das Gerät nur für den vorgesehenen Zweck, wie in diesem Handbuch beschrieben.
- Der Hersteller haftet nicht für Schäden, die durch unsachgemäßen Betrieb und unsachgemäßen Gebrauch verursacht werden.
-  **GEFAHR! STROMSCHLAGEFAHR!** Versuchen Sie nicht, das Gerät selbst zu reparieren. Tauchen Sie die

elektrischen Teile des Geräts nicht in Wasser oder andere Flüssigkeiten. Halten Sie das Gerät niemals unter fließendem Wasser.

- **VERWENDEN SIE NIEMALS EIN BESCHÄDIGTES GERÄT!** Überprüfen Sie die elektrischen Anschlüsse und das Kabel regelmäßig auf Schäden. Wenn das Gerät beschädigt ist, trennen Sie es von der Stromversorgung. Alle Reparaturen sollten nur von einem Lieferanten oder einer qualifizierten Person durchgeführt werden, um Gefahren oder Verletzungen zu vermeiden.
- **WARNUNG!** Verlegen Sie das Netzkabel bei der Positionierung des Geräts bei Bedarf sicher, um unbeabsichtigtes Ziehen, Beschädigungen, Kontakt mit der Heizfläche oder Stolpergefahr zu vermeiden.
- **WARNUNG!** Solange sich der Stecker in der Steckdose befindet, ist das Gerät an die Stromversorgung angeschlossen.
- **WARNUNG!** Schalten Sie das Gerät STETS aus, bevor Sie es von der Stromversorgung trennen, reinigen, warten oder lagern.
- Schließen Sie das Gerät nur mit der auf dem Geräteetikett angegebenen Spannung und Frequenz an eine Steckdose an.
- Die Stecker-/Elektroanschlüsse nicht mit nassen oder feuchten Händen berühren.
- Halten Sie das Gerät und die elektrischen Stecker/Anschlüsse von Wasser und anderen Flüssigkeiten fern. Wenn das Gerät in Wasser fällt, entfernen Sie sofort die Netzanschlüsse. Verwenden Sie das Gerät erst, wenn es von einem zertifizierten Techniker überprüft wurde. Die Nichtbeachtung dieser Anweisungen führt zu lebensbedrohlichen Risiken.
- Schließen Sie das Netzteil an eine leicht zugängliche Steckdose an, damit Sie das Gerät im Notfall sofort trennen können.
- Stellen Sie sicher, dass das Kabel nicht mit scharfen oder heißen Gegenständen in Kontakt kommt und halten Sie es von offenen Bränden fern. Ziehen Sie niemals das Netzkabel, um es aus der Steckdose zu ziehen, sondern ziehen Sie immer den Stecker.
- Tragen Sie das Gerät niemals am Kabel.
- Versuchen Sie niemals, das Gehäuse des Geräts selbst zu öffnen.
- Führen Sie keine Gegenstände in das Gehäuse des Geräts ein.
- Lassen Sie das Gerät während des Betriebs niemals unbeaufsichtigt.
- Dieses Gerät sollte von geschultem Personal in der Küche des Restaurants, Kantinen oder Barpersonal usw. bedient werden.
- Dieses Gerät darf nicht von Personen mit eingeschränkten physischen, sensorischen oder geistigen Fähigkeiten oder Personen mit mangelnder Erfahrung und Kenntnis betrieben werden.
- Dieses Gerät darf unter keinen Umständen von Kindern verwendet werden.
- Bewahren Sie das Gerät und seine elektrischen Anschlüsse für Kinder unzugänglich auf.
- Verwenden Sie niemals anderes Zubehör oder andere Geräte als das mit dem Gerät gelieferte oder vom Hersteller empfohlene. Andernfalls könnte ein Sicherheitsrisiko für den Benutzer bestehen und das Gerät beschädigt werden. Verwenden Sie nur Originalteile und Zubehör.
- Betreiben Sie dieses Gerät nicht mit einem externen Timer oder einer Fernbedienung.

- Stellen Sie das Gerät nicht auf ein Heizobjekt (Benzin, Elektro, Holzkohle usw.).
- Decken Sie das Gerät nicht im Betrieb ab.
- Stellen Sie keine Gegenstände auf das Gerät.
- Verwenden Sie das Gerät nicht in der Nähe von offenen Flammen, explosiven oder brennbaren Materialien. Betreiben Sie das Gerät immer auf einer horizontalen, stabilen, sauberen, hitzebeständigen und trockenen Oberfläche.
- Das Gerät ist nicht für die Installation in einem Bereich geeignet, in dem ein Wasserstrahl verwendet werden könnte.
- Lassen Sie während des Gebrauchs mindestens 20 cm um das Gerät herum Platz für die Belüftung.
- **WARNUNG!** Halten Sie alle Lüftungsöffnungen am Gerät frei von Hindernissen.

Besondere Sicherheitshinweise

-  **VORSICHT! VERLETZUNGSRISKO! HEISSE OBERFLÄCHEN!** Die Temperatur der zugänglichen Oberflächen ist während des Gebrauchs sehr hoch. Berühren Sie nur das Bedienfeld, Griffe, Schalter, Timer-Regler oder Temperaturregler.
- Wenn das Netzkabel beschädigt ist, muss es vom Hersteller, seinem Kundendienst oder ähnlich qualifizierten Personen ersetzt werden, um eine Gefahr zu vermeiden.
- **ACHTUNG!** Füllen Sie kein Wasser über den MAX-Wert.
- **WARNUNG!** Dieses Gerät darf nicht dort installiert werden, wo die Öffentlichkeit Zugang hat.
- Verwenden Sie dieses Gerät niemals ohne Wasser.
- **RISIKO DES VERTEILENS!** Tauchen Sie das Essen langsam ins Wasser.
- **WARNUNG!** Das Öffnen des Ablasshahns führt zum Abfluss des heißen Inhalts der Bains-Marie.
- Verladen Sie nicht zu viele Zutaten, um ein Überlaufen der Lebensmittel zu verhindern.
- Dieser Überhitzungsschutz schaltet das Gerät automatisch aus. Lassen Sie das Gerät dann vollständig abkühlen, bevor Sie es wieder verwenden.

Verwendungszweck

- Dieses Gerät ist für kommerzielle Anwendungen vorgesehen, z. B. in Küchen von Restaurants, Kantinen, Krankenhäusern und in kommerziellen Unternehmen wie Bäckereien, Metzgereien usw., jedoch nicht für die kontinuierliche Massenproduktion von Lebensmitteln.
- Das Gerät ist zum Kochen von Pasta bestimmt. Jede andere Verwendung kann zu Schäden am Gerät oder zu Verletzungen führen.
- Der Betrieb des Geräts für andere Zwecke gilt als Missbrauch des Geräts. Der Benutzer haftet allein für die unsachgemäße Verwendung des Geräts.

Hauptteile des Produkts

(Abb. 1 auf Seite 3)

1. Pasta-Korb
2. Auskleidungsplatte (innen)
3. Heizelement
4. Wassertank (innen)
5. Ablasshahn
6. Temperaturregler-Knopf
7. Anzeigeleuchte Heizung
8. Ein/Aus-Schalter mit Kontrolllampe



9. RESET-Taste (hinten)

Bemerkung: Der Inhalt dieses Handbuchs gilt für alle aufgeführten Artikel, sofern nicht anders angegeben. Das Aussehen kann von den gezeigten Abbildungen abweichen.

DE

Vorbereitung vor Gebrauch

- Entfernen Sie alle Schutzverpackungen und Verpackungen.
- Überprüfen Sie, ob sich das Gerät in gutem Zustand und mit allen Zubehörteilen befindet. Bei unvollständiger oder beschädigter Lieferung kontaktieren Sie bitte umgehend den Lieferanten. Verwenden Sie in diesem Fall das Gerät nicht.
- Reinigen Sie das Zubehör und das Gerät vor dem Gebrauch (siehe => Reinigung und Wartung).
- Stellen Sie sicher, dass das Gerät vollständig trocken ist.
- Stellen Sie das Gerät auf eine horizontale, stabile und hitzebeständige Oberfläche, die gegen Wasserspritzer sicher ist.
- Bewahren Sie die Verpackung auf, wenn Sie beabsichtigen, Ihr Gerät in Zukunft zu lagern.
- Bewahren Sie das Benutzerhandbuch zur späteren Bezugnahme auf.

HINWEIS! Aufgrund von Herstellungsrückständen kann das Gerät während der ersten Verwendungen einen leichten Geruch abgeben. Dies ist normal und weist nicht auf einen Defekt oder eine Gefahr hin. Stellen Sie sicher, dass das Gerät gut belüftet ist.

Bedienungsanleitung

- Gießen Sie Wasser in den Wassertank unterhalb der MAX-Markierung.
- Schließen Sie das Gerät an die Netzstromversorgung an.
- Stellen Sie den Ein/Aus-Schalter auf I(Ein-Position). Die Kontrolllampe Ein/Aus leuchtet auf.
- Stellen Sie den Thermostat auf die gewünschte Position ein. Die Heizanzeige leuchtet auf. Das Gerät beginnt, das Wasser aufzuheizen.
- Wenn die Einstelltemperatur erreicht ist, erlischt die Heizanzeige.
- Den Nudelkorb mit Nudeln füllen und in den Wassertank geben. Die Heizanzeige leuchtet wieder auf.
Hinweis: Während des Gebrauchs schaltet sich die Heizanzeige leuchte ein/aus, was darauf hinweist, dass die eingestellte Temperatur beibehalten wird.
- Kochen Sie die Pasta zu Ihrer bevorzugten Zeit.
- Es wird empfohlen, das Wasser im Tank in regelmäßigen Abständen zu ersetzen.

Nach Gebrauch

- Schalten Sie das Gerät aus, indem Sie den EIN/AUS-Schalter drücken.
- Trennen Sie das Gerät von der Steckdose.
- Lassen Sie das Gerät und das Wasser abkühlen.
- Seien Sie vorsichtig, wenn Sie das Wasser ausgießen und den Ablasshahn verwenden.

Sicherheitsabschaltung ZURÜCKSETZEN (Hi-Limiter oder Thermoabschaltung)

(Abb. 2 auf Seite 3)

Bitte beachten Sie, dass die RESET-Taste mit einer schützenden

Kappe, um Überhitzung zu vermeiden.

- Trennen Sie das Gerät von der Stromversorgung.
- Lassen Sie das Gerät vollständig abkühlen.
- Die Schutzkappe der RESET-Taste abschrauben.
- Drücken Sie die RESET-Taste des Hi-Limiters (thermischer Ausschnitt). Sie sollten ein Klickgeräusch hören.
- Schrauben Sie die Schutzkappe auf die RESET-Taste zurück.
- Schließen Sie das Netzteil an und Sie können es wieder verwenden.

Reinigung und Wartung

- **ACHTUNG!** Trennen Sie das Gerät immer von der Stromversorgung und kühlen Sie es vor der Lagerung, Reinigung und Wartung ab.
- Verwenden Sie keinen Wasserstrahl oder Dampfreiniger zur Reinigung und schieben Sie das Gerät nicht unter das Wasser, da die Teile nass werden und ein Stromschlag entstehen könnte.
- Wenn das Gerät nicht in einem guten Sauberkeitszustand gehalten wird, kann dies die Lebensdauer des Geräts beeinträchtigen und zu einer gefährlichen Situation führen.
- Speisereste sollten regelmäßig gereinigt und aus dem Gerät entfernt werden. Wenn das Gerät nicht ordnungsgemäß gereinigt wird, verkürzt es seine Lebensdauer und kann während des Gebrauchs zu einem gefährlichen Zustand führen.

Reinigung

- Reinigen Sie die gekühlte Außenfläche mit einem Tuch oder Schwamm, der leicht mit einer milden Seifenlösung angefeuchtet ist.
- Aus Hygienegründen sollte das Gerät vor und nach dem Gebrauch gereinigt werden.
- Vermeiden Sie, dass Wasser mit den elektrischen Komponenten in Kontakt kommt.
- Reinigen Sie die Innenseite des Behälters mit einem nicht scheuernden Reinigungsmittel und spülen Sie ihn mit sauberem Wasser ab.
- Tauchen Sie das Gerät niemals in Wasser oder andere Flüssigkeiten.
- Verwenden Sie niemals aggressive Reinigungsmittel, Scheuerschwämme oder chlorhaltige Reinigungsmittel. Verwenden Sie zur Reinigung keine Stahlwolle, Metallutensilien oder scharfe oder spitze Gegenstände. Keine Benzine oder Lösungsmittel verwenden!
- Wenn Sie Getränke oder schmutziges Wasser ablassen, lassen Sie den Wasserhahn offen (falls zutreffend) und spülen Sie den Kessel mit sauberem Wasser ab.
- Kesselboden in regelmäßigen Abständen reinigen und entkalken (siehe Kapitel „Entkalkung“)

Wartung

- Überprüfen Sie regelmäßig den Betrieb des Geräts, um schwere Unfälle zu vermeiden.
- Wenn Sie feststellen, dass das Gerät nicht ordnungsgemäß funktioniert oder ein Problem vorliegt, stellen Sie die Verwen-



dung ein, schalten Sie es aus und wenden Sie sich an den Lieferanten.

- Alle Wartungs-, Installations- und Reparaturarbeiten müssen von spezialisierten und autorisierten Technikern durchgeführt oder vom Hersteller empfohlen werden.

Transport und Lagerung

- Stellen Sie vor der Lagerung immer sicher, dass das Gerät vom Netz getrennt und vollständig abgekühlt wurde.
- Lagern Sie das Gerät an einem kühlen, sauberen und trockenen Ort.
- Stellen Sie niemals schwere Gegenstände auf das Gerät, da dies zu Schäden führen könnte.
- Bewegen Sie das Gerät nicht, während es in Betrieb ist. Trennen Sie das Gerät beim Bewegen von der Stromversorgung und halten Sie es unten.

Entkalkung

Dieses Gerät sollte häufig gereinigt und entkalkt werden. Um dieses Gerät in optimalem Zustand zu halten und seinen Betrieb sicherzustellen, ist es wichtig, dass Sie das Gerät regelmäßig entkalken. Abhängig von der Härte des Wassers und der Häufigkeit der Verwendung müssen Sie das folgende Verfahren regelmäßig wiederholen.

Verwenden Sie zum Entkalken ein Entkalkungsmittel, das für das Gerät geeignet ist. Sie können auch reinen Zitronensaft, Zitronensäure oder Reinigungssessig als Entkalkungsmittel verwenden. Um die richtige Mischung zu gewährleisten, lesen Sie die dem Wirkstoff beiliegende Anleitung. Für reinen Zitronensaft oder Reinigungssessig wird die allgemeine Mischung von 1/3 Reinigungssessig oder Zitronensaft auf 2/3 Wasser aufgetragen.

1. Gießen Sie die Lösung über dem „MIN“-Niveau in das Gerät.
2. Die Lösung 15 Minuten lang bei maximaler Temperatur erhitzen.
3. Warten Sie, bis die Lösung die Ablagerungen lockert.
4. Leicht und sanft mit einer Bürste mit weichen Borsten einreiben.
5. Lassen Sie das verschmutzte Wasser ab.
6. Wiederholen Sie die Schritte 1 bis 5, bis die Ablagerungen entfernt wurden.
7. Wischen Sie die Lösung mit einem trockenen Tuch ab.
8. Wenn Sie Schmutzwasser ablassen, lassen Sie den Wasserhahn offen (falls zutreffend) und spülen Sie den Kessel mit sauberem Wasser, bis Geschmack und Geruch vollständig verschwunden sind.
9. Jetzt können Sie das Gerät wieder verwenden.

HINWEIS! Die Garantie erlischt, wenn das Nichtentkalken regelmäßig zu einer Funktionseinschränkung oder zum Ausfall des Geräts führt.

Fehlerbehebung

Wenn das Gerät nicht ordnungsgemäß funktioniert, lesen Sie bitte die folgende Tabelle für die Lösung. Wenn Sie das Problem immer noch nicht lösen können, wenden Sie sich bitte an den Lieferanten/Dienstleister.

Problem	Mögliche Ursache	Mögliche Lösung
Das Gerät ist eingesteckt, eingeschaltet, die Anzeige leuchtet auf, aber das Gerät heizt nicht auf.	1. Thermostat gebrochen. 2. Heizelement fehlgeschlagen.	Wenden Sie sich an den Lieferanten.
Das Gerät ist angeschlossen, eingeschaltet, die Anzeige leuchtet auf, aber die Heiztemperatur ist außer Kontrolle.	Ausfall des Thermostats	Wenden Sie sich an den Lieferanten.
Das Gerät ist eingesteckt und eingeschaltet, wenn die Temperatur steigt, aber keine Anzeige leuchtet.	Heizanzeigeleuchte gebrochen	Wenden Sie sich an den Lieferanten.
Das Gerät ist angeschlossen, tut aber nichts anderes.	Fehlerhafte Stromversorgung, nicht ordnungsgemäß angeschlossen.	Überprüfen Sie das Netzteilsystem oder stecken Sie es richtig ein.
Die Heizung wird während des Gebrauchs gestoppt.	Der überhitzte Schutz wird aktiviert.	<ul style="list-style-type: none"> • Schalten Sie das Gerät aus und trennen Sie es von der Stromversorgung. Lassen Sie das Gerät vollständig abkühlen, bevor Sie es wieder verwenden. • Überprüfen Sie den Abschnitt ZURÜCKSETZEN der Sicherheitsabschaltung (Hi-Limiter oder thermische Abschaltung)

Garantie

Defekte, die die Funktionsfähigkeit des Geräts beeinträchtigen und innerhalb eines Jahres nach dem Kauf sichtbar werden, werden durch kostenlose Reparatur oder Ersatz repariert, sofern das Gerät gemäß den Anweisungen verwendet und gewartet wurde und in keiner Weise missbraucht oder missbraucht wurde. Ihre gesetzlichen Rechte bleiben unberührt. Wenn das Gerät im Rahmen der Garantie beansprucht wird, geben Sie an, wo und wann es gekauft wurde, und legen Sie einen Kaufbeleg (z. B. Beleg) bei.

Im Einklang mit unserer Richtlinie der kontinuierlichen Produktentwicklung behalten wir uns das Recht vor, die Produkt-, Verpackungs- und Dokumentationsspezifikationen ohne Vorankündigung zu ändern.

Entsorgung und Umwelt



Bei der Außerbetriebnahme des Geräts darf das Produkt nicht mit anderem Hausmüll entsorgt werden. Stattdessen liegt es in Ihrer Verantwortung, Ihre Abfallausrüstung zu entsorgen, indem Sie sie an eine dafür vorgesehene Sammelstelle



übergeben. Die Nichteinhaltung dieser Regel kann gemäß den geltenden Vorschriften zur Abfallentsorgung bestraft werden. Die separate Sammlung und Wiederverwertung Ihrer Abfallausrüstung zum Zeitpunkt der Entsorgung trägt zum Schutz natürlicher Ressourcen bei und stellt sicher, dass sie auf eine Weise recycelt wird, die die menschliche Gesundheit und die Umwelt schützt.

Für weitere Informationen darüber, wo Sie Ihren Abfall zum Recycling abgeben können, wenden Sie sich bitte an Ihr örtliches Abfallsammelunternehmen. Die Hersteller und Importeure übernehmen weder direkt noch über ein öffentliches System die Verantwortung für Recycling, Aufbereitung und ökologische Entsorgung.

NEDERLANDS

Geachte klant,

Bedankt voor de aankoop van dit HENDI-apparaat. Lees deze gebruikershandleiding zorgvuldig door en let vooral op de hieronder beschreven veiligheidsvoorschriften voordat u dit apparaat voor het eerst installeert en gebruikt.

Veiligheidsinstructies

- Gebruik het apparaat alleen voor het beoogde doel waarvoor het is ontworpen, zoals beschreven in deze handleiding.
- De fabrikant is niet aansprakelijk voor schade veroorzaakt door onjuiste bediening en onjuist gebruik.
-  **GEVAAR! RISICO OP ELEKTRISCHE SCHOKKEN!** Probeer het apparaat niet zelf te repareren. Dompel de elektrische onderdelen van het apparaat niet onder in water of andere vloeistoffen. Houd het apparaat nooit onder stromend water.
- **GEBUIK NOOIT EEN BESCHADIGD APPARAAT!** Controleer de elektrische aansluitingen en het snoer regelmatig op schade. Als het apparaat beschadigd is, koppelt u het los van de stroomtoevoer. Reparaties mogen alleen worden uitgevoerd door een leverancier of gekwalificeerd persoon om gevaar of letsel te voorkomen.
- **WAARSCHUWING!** Leid bij het plaatsen van het apparaat het netsnoer zo nodig veilig om onbedoeld trekken, beschadiging, contact met het verwarmingsoppervlak of struikelgevaar te voorkomen.
- **WAARSCHUWING!** Zolang de stekker in het stopcontact zit, is het apparaat aangesloten op de stroomvoorziening.
- **WAARSCHUWING!** Schakel het apparaat ALTIJD uit voordat u het loskoppelt van de stroomtoevoer, reiniging, onderhoud of opslag.
- Sluit het apparaat alleen aan op een stopcontact met de spanning en frequentie die op het label van het apparaat staan vermeld.
- Raak de stekker/elektrische aansluitingen niet aan met natte of vochtige handen.
- Houd het apparaat en de elektrische stekker/aansluitingen uit de buurt van water en andere vloeistoffen. Als het apparaat in water valt, verwijder dan onmiddellijk de voedingsaansluitingen. Gebruik het apparaat niet voordat het is gecontroleerd door een gecertificeerde technicus. Het niet opvolgen van deze instructies leidt tot levensbedreigende risico's.
- Sluit de voeding aan op een gemakkelijk toegankelijk stopcontact, zodat u het apparaat in geval van nood onmiddellijk kunt loskoppelen.

- Zorg ervoor dat het snoer niet in contact komt met scherpe of hete voorwerpen en houd het uit de buurt van open vuur. Trek nooit aan het netsnoer om het uit het stopcontact te halen, trek altijd aan de stekker.
- Draag het apparaat nooit aan het snoer.
- Probeer nooit zelf de behuizing van het apparaat te openen.
- Steek geen voorwerpen in de behuizing van het apparaat.
- Laat het apparaat nooit onbeheerd achter tijdens gebruik.
- Dit apparaat moet worden bediend door getraind personeel in de keuken van het restaurant, kantines of barpersoneel, enz.
- Dit apparaat mag niet worden gebruikt door personen met beperkte fysieke, zintuiglijke of mentale capaciteiten of personen met een gebrek aan ervaring en kennis.
- Dit apparaat mag onder geen enkele omstandigheid door kinderen worden gebruikt.
- Houd het apparaat en de elektrische aansluitingen buiten het bereik van kinderen.
- Gebruik nooit accessoires of extra apparaten die niet bij het apparaat zijn geleverd of door de fabrikant worden aanbevolen. Als u dit niet doet, kan dit een veiligheidsrisico vormen voor de gebruiker en het apparaat beschadigen. Gebruik alleen originele onderdelen en accessoires.
- Gebruik dit apparaat niet met een externe timer of afstandsbediening.
- Plaats het apparaat niet op een verwarmingsobject (benzine, elektrisch, houtskoolfornuis, enz.).
- Dek het apparaat niet af als het in werking is.
- Plaats geen voorwerpen op het apparaat.
- Gebruik het apparaat niet in de buurt van open vuur, explosieve of ontvlambare materialen. Gebruik het apparaat altijd op een horizontaal, stabiel, schoon, hittebestendig en droog oppervlak.
- Het apparaat is niet geschikt voor installatie in een ruimte waar een waterstraal kan worden gebruikt.
- Laat een ruimte van ten minste 20 cm rond het apparaat voor ventilatie tijdens gebruik.
- **WAARSCHUWING!** Houd alle ventilatieopeningen op het apparaat vrij van obstakels.

Speciale veiligheidsinstructies

-  **LET OP! RISICO OP BRANDSTOFFEN! HETE OPPERVLAKKEN!** De temperatuur van de toegankelijke oppervlakken is tijdens gebruik zeer hoog. Raak alleen het bedieningspaneel, de handgrepen, schakelaars, timerknoppen of temperatuurregelknoppen aan.
- Als het netsnoer beschadigd is, moet het worden vervangen door de fabrikant, diens servicemonteur of gelijkwaardig gekwalificeerde personen om gevaar te voorkomen.
- **AANDACHT!** Vul het water niet boven het MAX-niveau.
- **WAARSCHUWING!** Dit apparaat mag niet worden geïnstalleerd waar het publiek toegang heeft.
- Gebruik dit apparaat nooit zonder water.
- **RISICO OP SPLASHEN!** Dompel het voedsel langzaam onder in het water.
- **WAARSCHUWING!** Het openen van de afvoerkraan leidt tot de uitstroom van de hete inhoud van de bains-marie.
- Laad niet te veel ingrediënten om overloop van de voedingsmiddelen te voorkomen.
- Deze oververhittingsbeveiliging schakelt het apparaat automatisch uit. Laat het apparaat dan volledig afkoelen voordat u het weer gebruikt.



Beoogd gebruik

- Dit apparaat is bedoeld voor commerciële toepassingen, bijvoorbeeld in keukens van restaurants, kantines, ziekenhuizen en in commerciële ondernemingen zoals bakkerijen, slagerijen, enz., maar niet voor continue massaproductie van voedsel.
- Het apparaat is ontworpen voor het koken van pasta. Elk ander gebruik kan leiden tot schade aan het apparaat of persoonlijk letsel.
- Gebruik van het apparaat voor enig ander doel wordt beschouwd als misbruik van het apparaat. De gebruiker is als enige aansprakelijk voor onjuist gebruik van het apparaat.

Belangrijkste onderdelen van het product

(Afb. 1 op pagina 3)

1. Pastamand
2. Voerplaat (binnenkant)
3. Verwarmingselement
4. Watertank (binnenkant)
5. Afvoer kraan
6. Knop voor temperatuurregeling
7. Indicatielampje verwarming
8. Aan/uit-schakelaar met indicatielampje
9. RESET-knop (aan de achterkant)

Opmerking: De inhoud van deze handleiding is van toepassing op alle vermelde items, tenzij anders aangegeven. Het uiterlijk kan afwijken van de getoonde afbeeldingen.

Vorbereiding voor gebruik

- Verwijder alle beschermende verpakkingen en wikkels.
- Controleer of het apparaat in goede staat verkeert en alle accessoires heeft. Neem in geval van onvolledige of beschadigde levering onmiddellijk contact op met de leverancier. Gebruik het apparaat in dit geval niet.
- Reinig de accessoires en het apparaat voor gebruik (zie ==> Reiniging en onderhoud).
- Zorg ervoor dat het apparaat volledig droog is.
- Plaats het apparaat op een horizontaal, stabiel en hittebestendig oppervlak dat veilig is tegen waterspatten.
- Bewaar de verpakking als u van plan bent uw apparaat in de toekomst op te bergen.
- Bewaar de gebruikershandleiding voor toekomstig gebruik.

OPMERKING! Vanwege productieresten kan het apparaat tijdens de eerste paar keer gebruik een lichte geur afgeven. Dit is normaal en duidt niet op een defect of gevaar. Zorg ervoor dat het apparaat goed geventileerd is.

Bedieningsinstructies

- Giet water in het waterreservoir onder de MAX-markering.
 - Sluit het apparaat aan op de netvoeding.
 - Zet de aan/uit-schakelaar in de I(aan-stand). Het controlelampje Aan/Uit gaat branden.
 - Zet de thermostaat in de gewenste stand. Het verwarmings-indicatielampje gaat branden. Het apparaat begint het water op te warmen.
 - Wanneer de ingestelde temperatuur is bereikt, gaat het verwarmingsindicatielampje uit.
 - Vul de pastamand met pasta en plaats deze in het waterreservoir. Het verwarmingsindicatielampje gaat weer aan.
- Opmerking: Tijdens het gebruik gaat het verwarmingsindica-

tielampje aan/uit, wat aangeeft dat de ingestelde temperatuur wordt gehandhaafd.

- Kook de pasta op het moment van uw voorkeur.
- Het wordt aanbevolen om het water in de tank regelmatig te vervangen.

Na gebruik

- Schakel het apparaat uit door op de AAN/UIT-schakelaar te drukken.
- Trek de stekker van het apparaat uit het stopcontact.
- Laat het apparaat en het water afkoelen.
- Wees voorzichtig bij het uitgieten van het water en het gebruik van de afvoer kraan .

RESET de veiligheidsuitschakeling (Hi-limiter of thermische uitschakeling)

(Afb. 2 op pagina 3)

Houd er rekening mee dat de RESET-knop is uitgerust met een beschermende om oververhitting te voorkomen.

- Koppel het apparaat los van de stroomvoorziening.
- Laat het apparaat volledig afkoelen.
- Schroef de beschermkap van de RESET-knop los.
- Druk op de RESET-knop van de Hi-limiter (thermische uitschakeling). U hoort een klikgeluid.
- Schroef de beschermkap terug op de RESET-knop.
- Sluit aan op de voeding en u kunt deze opnieuw gebruiken.

Reiniging en onderhoud

- **AANDACHT!** Koppel het apparaat altijd los van de voeding en koel het af voordat u het opbergt, reinigt en onderhoudt.
- Gebruik geen waterstraal of stoomreiniger voor het reinigen en duw het apparaat niet onder water, omdat de onderdelen nat worden en er elektrische schokken kunnen ontstaan.
- Als het apparaat niet schoon wordt gehouden, kan dit een negatieve invloed hebben op de levensduur van het apparaat en leiden tot een gevaarlijke situatie.
- Voedselresten moeten regelmatig worden gereinigd en uit het apparaat worden verwijderd. Als het apparaat niet goed wordt gereinigd, verkort dit de levensduur en kan dit leiden tot een gevaarlijke situatie tijdens het gebruik.

Reiniging

- Reinig het gekoelde buitenoppervlak met een doek of spons die licht bevochtigd is met een milde zeepoplossing.
- Om redenen van hygiëne moet het apparaat voor en na gebruik worden gereinigd.
- Vermijd contact van water met de elektrische componenten.
- Reinig de binnenkant van de container met een niet-schurend reinigingsmiddel en spoel af met schoon water.
- Dompel het apparaat nooit onder in water of andere vloeistoffen.
- Gebruik nooit agressieve reinigingsmiddelen, schuurspunten of reinigingsmiddelen die chloor bevatten. Gebruik voor het reinigen geen staalwol, metalen keukengerie of scherpe of puntige voorwerpen. Gebruik geen benzine of oplosmiddelen!
- Laat de kraan open (indien van toepassing) en spoel de boiler af met schoon water wanneer u drank of vuil water wegpompt.
- Reinig en ontkalk de ketelbasis regelmatig (zie hoofdstuk "Ontkalken")



Onderhoud

- Controleer regelmatig de werking van het apparaat om ernstige ongevallen te voorkomen.
- Als u ziet dat het apparaat niet goed werkt of dat er een probleem is, stop dan met het gebruik, schakel het uit en neem contact op met de leverancier.
- Alle onderhouds-, installatie- en reparatiewerkzaamheden moeten worden uitgevoerd door gespecialiseerde en bevoegde technici, of worden aanbevolen door de fabrikant.

Transport en opslag

- Zorg er vóór opslag altijd voor dat het apparaat is losgekoppeld van de stroomtoevoer en volledig is afgekoeld.
- Bewaar het apparaat op een koele, schone en droge plaats.
- Plaats nooit zware voorwerpen op het apparaat, omdat dit het kan beschadigen.
- Verplaats het apparaat niet terwijl het in bedrijf is. Koppel het apparaat tijdens het verplaatsen los van de voeding en houd het aan de onderkant vast.

Ontkalken

Dit apparaat moet regelmatig worden gereinigd en ontkalkt. Om dit apparaat in optimale conditie te houden en de werking ervan te garanderen, is het van cruciaal belang dat u het apparaat regelmatig ontkalkt. Afhankelijk van de hardheid van het water en de gebruiksfrequentie moet u de volgende procedure regelmatig herhalen.

Gebruik een ontkalkingsmiddel dat geschikt is voor het apparaat om te ontkalken. U kunt ook puur citroensap, citroenzuur of schoonmaakmiddelen gebruiken als ontkalkingsmiddel. Lees de instructies die bij het middel zijn geleverd om te zorgen voor het juiste mengsel. Voor puur citroensap of schoonmaakmiddel brengt het algemene mengsel van 1/3 schoonmaakmiddel of citroensap aan op 2/3 water.

1. Giet de oplossing in het apparaat boven het niveau "MIN".
2. Verwarm de oplossing gedurende 15 minuten op maximale temperatuur.
3. Wacht tot de oplossing is ophoping losmaakt.
4. Wrijf lichtjes en voorzichtig met een borstel met zachte haren.
5. Tap het vuile water af.
6. Herhaal stap 1 tot 5 totdat de opbouw is verwijderd.
7. Veeg de oplossing weg met een droge doek.
8. Wanneer u vuil water wegpompt, laat u de kraan open (indien van toepassing) en spoelt u de boiler met schoon water tot de smaak en geur volledig verdwenen zijn.
9. Nu kunt u het apparaat weer gebruiken.

OPMERKING! De garantie vervalt als het niet regelmatig ontkalken leidt tot verminderde werking of falen van het apparaat.

Problemen oplossen

Als het apparaat niet goed werkt, controleer dan de onderstaande tabel voor de oplossing. Als u het probleem nog steeds niet kunt oplossen, neem dan contact op met de leverancier/dienstverlener.

Probleem	Mogelijke oorzaak	Mogelijke oplossing
Het apparaat is aangesloten, ingeschakeld, het indicatielampje gaat branden maar het apparaat wordt niet warm.	1. Thermostaat kapot. 2. Verwarmings-element mistuk.	Neem contact op met de leverancier.
Het apparaat is aangesloten, ingeschakeld, het indicatielampje gaat branden maar de verwarmings-temperatuur is niet onder controle.	Storing thermostaat	Neem contact op met de leverancier.
Het apparaat is aangesloten en ingeschakeld terwijl de temperatuur stijgt, maar er gaat geen indicatielampje branden.	Verwarmings-indicatielampje kapot	Neem contact op met de leverancier.
Het apparaat is aangesloten, maar doet niets anders.	Defecte voeding, niet goed aangesloten.	Controleer het stroomvoorzieningssysteem of sluit het op de juiste manier aan.
De verwarming wordt gestopt tijdens het gebruik.	De oververhitte beschermmer is geactiveerd.	<ul style="list-style-type: none"> • Schakel het apparaat uit en haal de stekker uit het stopcontact. Laat het apparaat volledig afkoelen voordat u het weer gebruikt. • Controleer het gedeelte RESET de veiligheidsuitschakeling (Hi-limiter of thermische uitschakeling)

Garantie

Elk defect dat de functionaliteit van het apparaat beïnvloedt en dat binnen een jaar na aankoop aan het licht komt, wordt gerepareerd door gratis reparatie of vervanging, mits het apparaat is gebruikt en onderhouden volgens de instructies en op geen enkele manier is misbruikt of verkeerd gebruikt. Uw wettelijke rechten worden niet aangetast. Als het apparaat onder garantie wordt geclaimd, vermeld dan waar en wanneer het is gekocht en voeg een aankoopbewijs (bijv. ontvangstbewijs) toe. In overeenstemming met ons beleid van continue productontwikkeling behouden we ons het recht voor om de product-, verpakkings- en documentatiespecificaties zonder voorafgaande kennisgeving te wijzigen.

Afvoeren en milieu



Bij het buiten gebruik stellen van het apparaat mag het product niet worden afgevoerd met ander huishoudelijk afval. In plaats daarvan is het uw verantwoordelijkheid om uw afvalapparatuur weg te gooien door het over te dragen aan een aange-

wezen inzamelpunt. Het niet naleven van deze regel kan worden bestraft in overeenstemming met de toepasselijke regelgeving inzake afvalverwijdering. Het gescheiden inzamelen en recyclen van uw afvalapparatuur op het moment van verwijdering helpt natuurlijke hulpbronnen te behouden en ervoor te zorgen dat het word gerecycled op een manier die de menselijke gezondheid en het milieu beschermt.

Neem voor meer informatie over waar u uw afval kunt afgeven voor recycling contact op met uw lokale afvalinzamelingsbedrijf. De fabrikanten en importeurs nemen geen verantwoordelijkheid voor recycling, behandeling en ecologische verwijdering, hetzij rechtstreeks, hetzij via een openbaar systeem.

POLSKI

Szanowny Kliencie,

Dziękujemy za zakup tego urządzenia HENDI. Przed zainstalowaniem i pierwszym użyciem urządzenia należy uważnie przeczytać niniejszą instrukcję obsługi, zwracając szczególną uwagę na opisane poniżej przepisy bezpieczeństwa.

Instrukcje dotyczące bezpieczeństwa

- Urządzenie należy użytkować wyłącznie zgodnie z jego przeznaczeniem opisanym w niniejszej instrukcji.
- Producent nie ponosi odpowiedzialności za jakiegokolwiek uszkodzenia spowodowane nieprawidłową eksploatacją i niełaściwym użytkowaniem.
-  **NIEBEZPIECZEŃSTWO! RYZYKO PORAŻENIA PRĄDEM!** Nie podejmować samodzielnych prób naprawy urządzenia. Nie zaniczać elektrycznych części urządzenia w wodzie ani innych płynach. Nigdy nie trzymać urządzenia pod bieżącą wodą.
- **NIGDY NIE UŻYWAJ USZKODZONEGO URZĄDZENIA!** Należy regularnie sprawdzać połączenia elektryczne i przewód pod kątem uszkodzeń. W przypadku uszkodzenia należy odłączyć urządzenie od zasilania. Wszelkie naprawy powinny być wykonywane wyłącznie przez dostawcę lub wykwalifikowaną osobę, aby uniknąć niebezpieczeństwa lub obrażeń ciała.
- **OSTRZEŻENIE!** Podczas ustawiania urządzenia należy w razie potrzeby poprowadzić przewód zasilający bezpiecznie, aby uniknąć przypadkowego pociągnięcia, uszkodzenia, kontaktu z powierzchnią grzewczą lub zagrożenia potknięciem się.
- **OSTRZEŻENIE!** Dopóki wtyczka jest podłączona do gniazda, urządzenie jest podłączone do zasilania.
- **OSTRZEŻENIE!** ZAWSZE należy wyłączać urządzenie przed odłączeniem od źródła zasilania, czyszczeniem, konserwacją lub przechowywaniem.
- Urządzenie należy podłączać wyłącznie do gniazdka elektrycznego o napięciu i częstotliwości podanej na etykiecie urządzenia.
- Nie dotykać wtyczki/połączeń elektrycznych mokrymi lub wilgotnymi rękami.
- Urządzenie oraz wtyczkę/połączenia elektryczne należy przechowywać z dala od wody i innych płynów. Jeśli urządzenie przedostanie się do wody, należy natychmiast odłączyć je od źródła zasilania. Nie używać urządzenia, dopóki nie zostanie sprawdzone przez certyfikowanego technika. Niezastosowanie się do tych instrukcji będzie stanowiło zagrożenie dla życia.
- Podłączyć zasilacz do łatwo dostępnego gniazdka elektrycznego, aby w razie nagłego wypadku można było natychmiast odłączyć urządzenie.

- Upewnić się, że przewód nie styka się z ostrymi lub gorącymi przedmiotami i trzymać go z dala od otwartego ognia. Nigdy nie ciągnąć za przewód zasilający, aby odłączyć go od gniazdka. Zamiast tego zawsze wyciągać wtyczkę.
- Nigdy nie przenosić urządzenia za przewód.
- Nigdy nie należy samodzielnie otwierać obudowy urządzenia.
- Nie wkładać żadnych przedmiotów do obudowy urządzenia.
- Nigdy nie pozostawiać urządzenia bez nadzoru podczas pracy.
- Urządzenie powinno być obsługiwane przez przeszkolony personel w kuchni restauracji, stołówki lub bar itp.
- Urządzenie nie powinno być obsługiwane przez osoby o ograniczonych zdolnościach fizycznych, sensorycznych lub umysłowych, a także przez osoby nieposiadające odpowiedniego doświadczenia i wiedzy.
- Urządzenie nie powinno być w żadnym wypadku używane przez dzieci.
- Urządzenie i jego połączenia elektryczne należy przechowywać w miejscu niedostępnym dla dzieci.
- Nigdy nie używać akcesoriów ani innych urządzeń innych niż dostarczone z urządzeniem lub zalecane przez producenta. W przeciwnym razie może dojść do zagrożenia bezpieczeństwa użytkownika i uszkodzenia urządzenia. Należy używać wyłącznie oryginalnych części i akcesoriów.
- Nie używać urządzenia za pomocą zewnętrznego zegara lub systemu zdalnego sterowania.
- Nie stawiać urządzenia na elementach grzewczych (benzynowych, elektrycznych, węglowych itp.).
- Nie zakrywać urządzenia podczas pracy.
- Nie umieszczać żadnych przedmiotów na urządzeniu.
- Nie używać urządzenia w pobliżu otwartego ognia, materiałów wybuchowych lub łatwopalnych. Urządzenie należy zawsze obsługiwać na poziomej, stabilnej, czystszej, odpornej na wysoką temperaturę i suchej powierzchni.
- Urządzenie nie nadaje się do instalacji w miejscu, w którym można użyć strumienia wody.
- Podczas użytkowania pozostawić co najmniej 20 cm miejsca wokół urządzenia w celu zapewnienia wentylacji.
- **OSTRZEŻENIE!** Wszystkie otwory wentylacyjne w urządzeniu powinny być wolne od przeszkód.

Specjalne instrukcje dotyczące bezpieczeństwa

-  **UWAGA! RYZYKO PALENIA! GORĄCE POWIERZCHYNIE!** Temperatura dostępnych powierzchni jest bardzo wysoka podczas użytkowania. Dotykać tylko panelu sterowania, uchwyty, przetłaczników, pokręteł sterowania czasomierzem lub pokręteł regulacji temperatury.
- Jeśli przewód zasilający jest uszkodzony, należy go wymienić przez producenta, jego przedstawiciela serwisowego lub inne osoby o podobnych kwalifikacjach, aby uniknąć zagrożenia.
- **UWAGA!** Nie napełniać wodą powyżej poziomu MAX.
- **OSTRZEŻENIE!** Urządzenie nie może być instalowane w miejscach, do których dostęp mają mieszkańcy.
- Nie wolno używać urządzenia bez wody.
- **RYZYKO WYPADANIA!** Powoli zanurzyć jedzenie w wodzie.
- **OSTRZEŻENIE!** Otwarcie kurka spustowego doprowadzi do wypływu gorącej zawartości ben-marie.
- Nie należy ładować zbyt dużej ilości składników, aby zapobiec przepiętniu produktów spożywczych.
- Ta ochrona przed przegrzaniem automatycznie wyłącza urządzenie. W takim przypadku przed ponownym użyciem należy całkowicie ochłodzić urządzenie.



Przeznaczenie

- To urządzenie jest przeznaczone do zastosowań komercyjnych, na przykład w kuchniach restauracji, stołówek, szpitali i przedsiębiorstwach komercyjnych, takich jak piekarnie, rzeźnie itp., ale nie do ciągłej masowej produkcji żywności.
- Urządzenie jest przeznaczone do gotowania makaronu. Każde inne użycie może doprowadzić do uszkodzenia urządzenia lub obrażeń ciała.
- Korzystanie z urządzenia w jakimkolwiek innym celu jest uważane za niewłaściwe użycie urządzenia. Użytkownik ponosi wyłączną odpowiedzialność za niewłaściwe użytkowanie urządzenia.

Główne części produktu

(Rys. 1 na stronie 3)

1. Kosz na makaron
2. Płytkę wewnętrzną (wewnątrz)
3. Element grzejny
4. Zbiornik na wodę (wewnątrz)
5. Zawór spustowy
6. Pokrętkę regulacji temperatury
7. Kontrolka nagrzewania
8. Przetącnik wł./wyt. z kontrolką
9. Przycisk RESET (z tyłu)

Uwaga: Treść niniejszej instrukcji dotyczy wszystkich wymienionych pozycji, chyba że określono inaczej. Wygląd może się różnić od przedstawionych ilustracji.

Przygotowanie przed użyciem

- Usunąć wszystkie opakowania ochronne i opakowania.
- Sprawdzić, czy urządzenie jest w dobrym stanie i czy posiada wszystkie akcesoria. W przypadku niekompletnej lub uszkodzonej dostawy należy niezwłocznie skontaktować się z dostawcą. W takim przypadku nie należy używać urządzenia.
- Przed użyciem należy wyczyścić akcesoria i urządzenie (patrz => Czyszczenie i konserwacja).
- Upewnić się, że urządzenie jest całkowicie suche.
- Umieścić urządzenie na poziomej, stabilnej i odpornej na wysoką temperaturę powierzchni, która jest bezpieczna przed rozpryskami wody.
- Jeśli zamierzasz przechowywać swoje urządzenie w przyszłości, opakowanie należy zachować.
- Zachować instrukcję obsługi do wykorzystania w przyszłości.

UWAGA! Ze względu na pozostałości produkcyjne urządzenie może wydzielać lekki zapach podczas pierwszych kilku zastosowań. Jest to normalne i nie oznacza żadnej wady ani zagrożenia. Upewnić się, że urządzenie jest dobrze wentylowane.

Instrukcje obsługi

- Włączyć wodę do zbiornika poniżej oznaczenia MAX.
 - Podłączyć urządzenie do zasilania sieciowego.
 - Ustawić przetącnik wł./wyt. na [pozycja włączenia]. Zapala się kontrolka Wł./Wyt.
 - Ustawić termostat w żądanym położeniu. Zaświeci się kontrolka podgrzewania. Urządzenie zacznie podgrzewać wodę.
 - Po osiągnięciu ustawionej temperatury lampka kontrolna nagrzewania zgaśnie.
 - Napelnić kosz makaronu makaronem i włożyć do zbiornika na wodę. Kontrolka nagrzewania ponownie zaświeci się.
- Uwaga: Podczas użytkowania lampka kontrolna nagrzewania

włączy się/wyłączy, wskazując, że ustawiona temperatura jest utrzymywana.

- Ugotuj makaron w preferowanym czasie.
- Zaleca się wymianę wody wewnątrz zbiornika w regularnych odstępach czasu.

Po użyciu

- Wyłączyć urządzenie, naciskając przetącnik Wł./Wyt.
- Odłączyć urządzenie od gniazda elektrycznego.
- Pozostawić urządzenie i wodę do ostygnięcia.
- Należy zachować ostrożność podczas wylewania wody i używania zaworu spustowego.

ZRESETUJ wyłącznik bezpieczeństwa (Hi-limiter lub wyłącznik termiczny)

(Rys. 2na stronie 3)

Należy pamiętać, że przycisk RESET jest wyposażony w zabezpieczenie

aby zapobiec przegrzaniu.

- Odłączyć urządzenie od źródła zasilania.
- Pozostawić urządzenie do całkowitego ostygnięcia.
- Odkręcić nasadkę ochronną przycisku RESET.
- Nacisnąć przycisk RESET ogranicznika wysokiej temperatury (wycięcie termiczne). Powinienesz usłyszeć dźwięk kliknięcia.
- Przykręcić nasadkę ochronną do przycisku RESET.
- Podłączyć do źródła zasilania i możesz z niego ponownie korzystać.

Czyszczenie i konserwacja

- **UWAGA!** Przed przechowywaniem, czyszczeniem i konserwacją należy zawsze odłączyć urządzenie od zasilania i ochłodzić.
- Do czyszczenia nie należy używać strumienia wody ani środka czyszczącego do pary i nie należy wpychać urządzenia pod wodę, ponieważ części będą mokre i może dojść do porażenia prądem.
- Jeśli urządzenie nie jest utrzymywane w dobrym stanie czystości, może to negatywnie wpłynąć na jego żywotność i spowodować niebezpieczną sytuację.
- Pozostałości potraw należy regularnie czyścić i usuwać z urządzenia. Jeśli urządzenie nie zostanie odpowiednio wyczyszczone, jego żywotność zostanie ograniczona i może to spowodować wystąpienie niebezpiecznych warunków podczas użytkowania.

Czyszczenie

- Ochłodzoną powierzchnię zewnętrzną należy czyścić szmatką lub gąbką lekko zwilżoną roztworem łagodnego mydła.
- Ze względów higienicznych urządzenie należy czyścić przed i po użyciu.
- Unikać kontaktu wody z elementami elektrycznymi.
- Oczyścić wnętrze pojemnika środkiem niedrażniącym i sptukać czystą wodą.
- Nie wolno zaniczać urządzenia w wodzie ani innych płynach.
- Nigdy nie należy używać agresywnych środków czyszczących, gąbek ściernych ani środków czyszczących zawierających chlor. Do czyszczenia nie należy używać wełny stalowej, metalowych przyborów ani ostrych lub spiczastych przedmiotów. Nie używaj benzyny ani rozpuszczalników!
- Po odpompowaniu wody z napoju lub brudnej wody należy po-



zostawić kran otwarty (jeśli dotyczy) i przepłukać kocioł czystą wodą.

- Regularnie czyścić i odkamieniać podstawę kotta (patrz rozdział „Odkamienianie”)

Konserwacja

- Aby zapobiec poważnym wypadkom, należy regularnie sprawdzać działanie urządzenia.
- Jeśli zauważysz, że urządzenie nie działa prawidłowo lub występuje problem, przestań z niego korzystać, wyłącz je i skontaktuj się z dostawcą.
- Wszelkie prace konserwacyjne, instalacyjne i naprawcze muszą być wykonywane przez wyspecjalizowanych i autoryzowanych techników lub zalecane przez producenta.

Transport i przechowywanie

- Przed rozpoczęciem przechowywania należy zawsze upewnić się, że urządzenie zostało odłączone od zasilania i całkowicie schłodzone.
- Urządzenie należy przechowywać w chłodnym, czystym i suchym miejscu.
- Nie wolno umieszczać na urządzeniu ciężkich przedmiotów, ponieważ mogłyby to spowodować ich uszkodzenie.
- Nie należy przemieszczać urządzenia, gdy jest ono w trakcie pracy. Podczas przemieszczania należy odłączyć urządzenie od zasilania i przytrzymać je u dołu.

Odkamienianie

Urządzenie należy często czyścić i odkamieniać. Aby utrzymać urządzenie w optymalnym stanie i zapewnić jego działanie, należy regularnie odkamieniać urządzenie. W zależności od twardości wody i częstotliwości użytkowania należy regularnie powtarzać następującą procedurę.

Aby usunąć kamień, należy użyć środka odkamieniającego odpowiedniego dla danego urządzenia. Możesz również użyć czystego soku z cytryny, kwasu cytrynowego lub octu czyszczącego jako środka odkamieniającego. Aby zapewnić odpowiednią mieszankę, należy przeczytać instrukcje dostarczone ze środkiem. W przypadku czystego soku z cytryny lub czystego octu, ogólna mieszanka nakłada 1/3 octu czyszczącego lub soku z cytryny na 2/3 wody.

1. Włóż roztwór do urządzenia powyżej poziomu „MIN”.
2. Podgrzewać roztwór w maksymalnej temperaturze przez 15 minut.
3. Zaczekać, aż roztwór poluzuje nagromadzony osad.
4. Lekko i delikatnie pocierać szczoteczką z miękkim włosiem.
5. Spuścić brudną wodę.
6. Powtarzać kroki 1-5 do momentu usunięcia nagromadzonego materiału.
7. Do wytarcia roztworu należy użyć suchej ściereczki.
8. Po spuszczeniu brudnej wody należy pozostawić kran otwarty (jeśli dotyczy) i słuć kocioł czystą wodą, aż smak i zapach całkowicie znikną.
9. Teraz możesz ponownie korzystać z urządzenia.

UWAGA! Gwarancja jest nieważna, jeśli nieregularne odkamienianie prowadzi do ograniczenia działania lub awarii urządzenia.

Rozwiązywanie problemów

Jeśli urządzenie nie działa prawidłowo, należy sprawdzić poniższą tabelę pod kątem rozwiązania. Jeśli nadal nie możesz rozwiązać problemu, skontaktuj się z dostawcą / usługodawcą.

Problem	Możliwa przyczyna	Możliwe rozwiązanie
Urządzenie jest podłączone do zasilania, włączony, wskaźnik zaświeci się, ale urządzenie nie rozgrzeje się.	1. Uszkodzony termostat. 2. Usterka grzałki.	Skontaktuj się z dostawcą.
Urządzenie jest podłączone do zasilania, włączony, wskaźnik zaświeci się, ale temperatura ogrzewania jest poza kontrolą.	Awaria termostatu	Skontaktuj się z dostawcą.
Urządzenie jest podłączone do zasilania i włączony, gdy temperatura wzrasta, ale wskaźnik nie świeci się.	Lampka kontrolna nagrzewania jest uszkodzona	Skontaktuj się z dostawcą.
Urządzenie jest podłączone do zasilania, ale nic innego nie robi.	Usterka zasilania, nieprawidłowe podłączenie.	Sprawdź system zasilania lub podłącz go prawidłowo.
Ogrzewanie zostaje zatrzymane podczas użytkowania.	Włączony jest przegrzany ochraniacz.	<ul style="list-style-type: none"> • Wyłącz urządzenie i odłącz je od źródła zasilania. Przed ponownym użyciem odczekać, aż urządzenie całkowicie ostygnie. • Sprawdź sekcję RESETUJ wyłącznik bezpieczeństwa [Hi-limiter lub wyłącznik termiczny]

Gwarancja

Każda wada bądź usterka powodująca niewłaściwe funkcjonowanie urządzenia, która ujawni się w ciągu jednego roku od daty zakupu, zostanie bezpłatnie usunięta lub urządzenie zostanie wymienione na nowe, o ile było użytkowane i konserwowane zgodnie z instrukcją obsługi i nie było wykorzystywane w niewłaściwy sposób lub niezgodnie z przeznaczeniem. Postanowienie to w żadnej mierze nie narusza innych praw użytkownika wynikających z przepisów prawa. W przypadku zgłoszenia urządzenia do naprawy lub wymiany w ramach gwarancji należy podać miejsce i datę zakupu urządzenia i dołączyć dowód zakupu (np. paragon).

Zgodnie z naszą polityką ciągłego doskonalenia wyrobów zastrzegamy sobie prawo do wprowadzania bez uprzedzenia zmian w wyrobie, opakowaniu oraz danych technicznych podanych w dokumentacji.



Wycofanie z użytkowania i ochrona środowiska

Pamiętaj!

Nie wyrzucaj zużytego sprzętu łącznie z innymi odpadami

Nie demontuj zużytych urządzeń zawierających niebezpieczne składniki na własną rękę!

Groźą Ci za to kary grzywny!

Po zakończeniu eksploatacji produktu nie wolno gromadzić razem z odpadami komunalnymi, tylko należy odstawić do punktu odbioru odpadów elektrycznych i elektronicznych. Użytkownik ponosi odpowiedzialność za przekazanie wycofanego z użytkowania urządzenia do punktu gospodarowania odpadami. Nieprzestrzeganie tej zasady może być karane zgodnie z lokalnie obowiązującymi przepisami dotyczącymi gospodarowania odpadami. Jeśli urządzenie wycofane z użytkowania jest poprawnie odebrane jako osobny odpad, może zostać przetworzone i zutytylizowane w sposób przyjazny dla środowiska, co zmniejsza negatywny wpływ na środowisko i zdrowie ludzi. Aby uzyskać więcej informacji dotyczących dostępnych usług w zakresie odbioru odpadów, należy skontaktować się z lokalną firmą odbierającą odpady.



Symbol przekreślonego kosza na śmieci oznacza, że tego produktu nie wolno wyrzucać do zwykłych pojemników na odpady.

Zużyte urządzenia elektryczne i elektroniczne mogą zawierać niebezpieczne składniki np. rtęć,

ołów, kadm lub freon. Jeśli tego typu substancje przedostaną się w sposób niekontrolowany do środowiska, spowodują skażenie wody i gleby, a także wpłyną niekorzystnie na zdrowie ludzi i zwierząt.

Właściwe postępowanie ze użytym sprzętem zapobiega potencjalnym negatywnym konsekwencjom dla środowiska naturalnego i ludzkiego zdrowia.

Jednocześnie oszczędzamy naturalne zasoby naszej Ziemi wykorzystując powtórnie surowce uzyskane z przetwarzania sprzętu.

FRANÇAIS

Cher client,

Merci d'avoir acheté cet appareil HENDI. Lisez attentivement ce manuel d'utilisation, en accordant une attention particulière aux réglementations de sécurité décrites ci-dessous, avant d'installer et d'utiliser cet appareil pour la première fois.

Consignes de sécurité

- Utilisez l'appareil uniquement pour l'usage prévu pour lequel il a été conçu, comme décrit dans ce manuel.
- Le fabricant n'est pas responsable des dommages causés par un fonctionnement incorrect et une utilisation incorrecte.
-  **DANGER ! RISQUE DE CHOC ÉLECTRIQUE!** N'essayez pas de réparer l'appareil vous-même. N'immergez pas les composants électriques de l'appareil dans de l'eau ou d'autres liquides. Ne tenez jamais l'appareil sous l'eau courante.
- **NE JAMAIS UTILISER UN APPAREIL ENDOMMAGÉ!** Vérifiez régulièrement que les connexions électriques et le cordon ne sont pas endommagés. Lorsqu'il est endommagé, débranchez l'appareil de l'alimentation électrique. Toute réparation

ne doit être effectuée que par un fournisseur ou une personne qualifiée pour éviter tout danger ou blessure.

- **AVERTISSEMENT!** Lors du positionnement de l'appareil, acheminez le câble d'alimentation en toute sécurité si nécessaire pour éviter toute traction involontaire, tout dommage, tout contact avec la surface chauffante ou tout risque de trébuchement.
- **AVERTISSEMENT!** Tant que la prise est branchée, l'appareil est branché sur l'alimentation.
- **AVERTISSEMENT!** TOUJOURS éteindre l'appareil avant de le débrancher de l'alimentation électrique, du nettoyage, de l'entretien ou du stockage.
- Raccordez l'appareil à une prise électrique uniquement avec la tension et la fréquence mentionnées sur l'étiquette de l'appareil.
- Ne touchez pas la prise/les connexions électriques avec des mains mouillées ou humides.
- Tenez l'appareil et les prises/raccordements électriques à l'écart de l'eau et d'autres liquides. Si l'appareil tombe dans l'eau, retirez immédiatement les connexions de l'alimentation électrique. N'utilisez pas l'appareil tant qu'il n'a pas été vérifié par un technicien certifié. Le non-respect de ces instructions entraîne des risques mettant en jeu le pronostic vital.
- Branchez l'alimentation sur une prise électrique facilement accessible afin de pouvoir débrancher immédiatement l'appareil en cas d'urgence.
- Assurez-vous que le cordon n'entre pas en contact avec des objets tranchants ou chauds et tenez-le à l'écart du feu. Ne tirez jamais sur le cordon d'alimentation pour le débrancher de la prise, tirez toujours sur la prise à la place.
- Ne portez jamais l'appareil sur son cordon.
- N'essayez jamais d'ouvrir vous-même le boîtier de l'appareil.
- N'insérez pas d'objets dans le boîtier de l'appareil.
- Ne laissez jamais l'appareil sans surveillance pendant l'utilisation.
- Cet appareil doit être utilisé par du personnel qualifié dans la cuisine du restaurant, dans les cantines ou au bar, etc.
- Cet appareil ne doit pas être utilisé par des personnes ayant des capacités physiques, sensorielles ou mentales réduites, ou par des personnes qui manquent d'expérience et de connaissances.
- Cet appareil ne doit en aucun cas être utilisé par des enfants.
- Gardez l'appareil et ses connexions électriques hors de portée des enfants.
- N'utilisez jamais d'accessoires ou d'autres dispositifs que ceux fournis avec l'appareil ou recommandés par le fabricant. Le non-respect de cette consigne peut présenter un risque pour la sécurité de l'utilisateur et endommager l'appareil. Utilisez uniquement des pièces et accessoires d'origine.
- N'utilisez pas cet appareil au moyen d'une minuterie externe ou d'un système de télécommande.
- Ne placez pas l'appareil sur un objet chauffant (essence, électrique, cuisinière à charbon, etc.).
- Ne couvrez pas l'appareil en fonctionnement.
- Ne placez aucun objet sur l'appareil.
- N'utilisez pas l'appareil à proximité de flammes nues, de matériaux explosifs ou inflammables. Utilisez toujours l'appareil sur une surface horizontale, stable, propre, résistante à la chaleur et sèche.
- L'appareil ne convient pas à une installation dans une zone où un jet d'eau pourrait être utilisé.



- Laissez un espace d'au moins 20 cm autour de l'appareil pour la ventilation pendant l'utilisation.
- **AVERTISSEMENT!** Veillez à ce que toutes les ouvertures de ventilation de l'appareil ne soient pas obstruées.

Instructions de sécurité spéciales

-  **ATTENTION ! RISQUE DE BRÛLURES ! SURFACES CHAUDES !** La température des surfaces accessibles est très élevée pendant l'utilisation. Touchez uniquement le panneau de commande, les poignées, les commutateurs, les boutons de commande du minuteur ou les boutons de contrôle de la température.
- Si le cordon d'alimentation est endommagé, il doit être remplacé par le fabricant, son agent d'entretien ou des personnes qualifiées de la même manière afin d'éviter tout danger.
- **ATTENTION !** Ne pas remplir d'eau au-delà du niveau MAX.
- **AVERTISSEMENT !** Cet appareil ne doit pas être installé là où le public y a accès.
- N'utilisez jamais cet appareil sans eau.
- **RISQUE D'ÉCLAT !** Immergez lentement les aliments dans l'eau.
- **AVERTISSEMENT !** L'ouverture du robinet de vidange entraîne l'écoulement du contenu chaud des bains-marie.
- Ne chargez pas trop d'ingrédients afin d'éviter le débordement des produits alimentaires.
- Cette protection contre la surchauffe éteint automatiquement l'appareil. Dans ce cas, laissez l'appareil refroidir complètement avant de le réutiliser.

Utilisation prévue

- Cet appareil est destiné à être utilisé pour des applications commerciales, par exemple dans les cuisines de restaurants, les cantines, les hôpitaux et dans les entreprises commerciales telles que les boulangeries, les boucheries, etc., mais pas pour la production de masse continue d'aliments.
- L'appareil est conçu pour cuire des pâtes. Toute autre utilisation peut endommager l'appareil ou causer des blessures corporelles.
- L'utilisation de l'appareil à toute autre fin sera considérée comme une mauvaise utilisation de l'appareil. L'utilisateur sera seul responsable de l'utilisation inappropriée de l'appareil.

Principales parties du produit

(Fig. 1 à la page 3)

1. Panier à pâtes
2. Plaque d'insert (intérieur)
3. Élément chauffant
4. Réservoir d'eau (intérieur)
5. Robinet de vidange
6. Bouton de régulation de la température
7. Voyant de chauffage
8. Interrupteur marche/arrêt avec voyant
9. Bouton RÉINITIALISER (à l'arrière)

Remarque : Le contenu de ce manuel s'applique à tous les éléments répertoriés, sauf indication contraire. L'apparence peut varier par rapport aux illustrations affichées.

Préparation avant utilisation

- Retirez tous les emballages et emballages de protection.
 - Vérifiez que l'appareil est en bon état et avec tous les accessoires. En cas de livraison incomplète ou endommagée, veuillez contacter immédiatement le fournisseur. Dans ce cas, n'utilisez pas l'appareil.
 - Nettoyez les accessoires et l'appareil avant utilisation (voir ==> Nettoyage et entretien).
 - Assurez-vous que l'appareil est complètement sec.
 - Placez l'appareil sur une surface horizontale, stable et résistante à la chaleur, sans risque d'éclaboussures d'eau.
 - Conservez l'emballage si vous avez l'intention de stocker votre appareil à l'avenir.
 - Conservez le manuel de l'utilisateur pour référence ultérieure.
- REMARQUE !** En raison des résidus de fabrication, l'appareil peut émettre une légère odeur lors des premières utilisations. Ceci est normal et n'indique aucun défaut ou danger. Assurez-vous que l'appareil est bien ventilé.

Mode d'emploi

- Versez de l'eau dans le réservoir d'eau sous le marquage MAX.
- Branchez l'appareil sur l'alimentation secteur.
- Réglez l'interrupteur marche/arrêt sur II (position marche). Le voyant Marche/Arrêt s'allume.
- Réglez le thermostat sur la position souhaitée. Le voyant de chauffage s'allume. L'appareil commence à chauffer l'eau.
- Lorsque la température de réglage est atteinte, le voyant de chauffage s'éteint.
- Remplissez le panier de pâtes de pâtes et placez-le dans le réservoir d'eau. Le voyant de chauffage s'allume à nouveau. Remarque : Pendant l'utilisation, le voyant de chauffage s'allume/s'éteint, indiquant que la température réglée est maintenue.
- Faites cuire les pâtes à l'heure souhaitée.
- Il est conseillé de remplacer l'eau à l'intérieur du réservoir à intervalles réguliers.

Après utilisation

- Éteignez l'appareil en appuyant sur l'interrupteur MARCHE/ARRÊT.
- Débranchez l'appareil de la prise électrique.
- Laissez l'appareil et l'eau refroidir.
- Faites attention lorsque vous versez l'eau et utilisez le robinet de vidange.

RÉINITIALISER la coupure de sécurité (Hi-limiteur ou coupure thermique)

(Fig. 2 à la page 3)

Veillez noter que le bouton RÉINITIALISER est équipé d'une protection pour éviter la surchauffe.

- Débranchez l'appareil de l'alimentation électrique.
- Laissez l'appareil refroidir complètement.
- Dévissez le capuchon de protection du bouton RESET.
- Appuyez sur le bouton RESET du limiteur Hi (coupure thermique). Vous devriez entendre un clic.
- Revissez le capuchon de protection sur le bouton RESET.
- Connectez-le à l'alimentation et vous pourrez le réutiliser.



Nettoyage et entretien

- **ATTENTION !** Débranchez toujours l'appareil de l'alimentation et refroidissez-le avant de le ranger, de le nettoyer et de l'entretenir.
- N'utilisez pas de jet d'eau ou de nettoyeur à vapeur pour le nettoyage et ne poussez pas l'appareil sous l'eau, car les pièces risquent d'être mouillées et une décharge électrique pourrait en résulter.
- Si l'appareil n'est pas maintenu dans un bon état de propreté, cela peut nuire à sa durée de vie et entraîner une situation dangereuse.
- Les résidus alimentaires doivent être régulièrement nettoyés et retirés de l'appareil. Si l'appareil n'est pas nettoyé correctement, il réduira sa durée de vie et peut entraîner une situation dangereuse pendant l'utilisation.

Nettoyage

- Nettoyez la surface extérieure refroidie avec un chiffon ou une éponge légèrement humidifiée avec une solution de savon doux.
- Pour des raisons d'hygiène, l'appareil doit être nettoyé avant et après utilisation.
- Éviter tout contact avec l'eau des composants électriques.
- Nettoyez l'intérieur du récipient avec un détergent non abrasif et rincez à l'eau claire.
- N'immergez jamais l'appareil dans de l'eau ou d'autres liquides.
- N'utilisez jamais d'agents nettoyants agressifs, d'éponges abrasives ou d'agents nettoyants contenant du chlore. N'utilisez pas de laine d'acier, d'ustensiles métalliques ou d'objets pointus ou pointus pour le nettoyage. N'utilisez pas d'essence ou de solvants !
- Lorsque vous vidangez une boisson ou de l'eau sale, laissez le robinet ouvert (le cas échéant) et rincez la chaudière à l'eau claire.
- Nettoyer et détartrer la base de la chaudière à intervalles réguliers (voir chapitre « Détartrage »)

Maintenance

- Vérifiez régulièrement le fonctionnement de l'appareil pour éviter les accidents graves.
- Si vous constatez que l'appareil ne fonctionne pas correctement ou qu'il y a un problème, arrêtez de l'utiliser, éteignez-le et contactez le fournisseur.
- Tous les travaux d'entretien, d'installation et de réparation doivent être effectués par des techniciens spécialisés et autorisés, ou recommandés par le fabricant.

Transport et stockage

- Avant de ranger l'appareil, assurez-vous toujours qu'il a été débranché de l'alimentation et complètement refroidi.
- Rangez l'appareil dans un endroit frais, propre et sec.
- Ne placez jamais d'objets lourds sur l'appareil, car cela pourrait l'endommager.
- Ne déplacez pas l'appareil lorsqu'il est en cours de fonctionnement. Débranchez l'appareil de l'alimentation électrique lorsque vous le déplacez et maintenez-le en bas.

Détartrage

Cet appareil doit être nettoyé et détartré fréquemment. Pour maintenir cet appareil dans un état optimal et assurer son fonctionnement, il est essentiel de le détartrer régulièrement. En fonction de la dureté de l'eau et de la fréquence d'utilisation, vous devez répéter régulièrement la procédure suivante.

Pour détartrer, utilisez un agent détartrant adapté à l'appareil. Vous pouvez également utiliser du jus de citron pur, de l'acide citrique ou du vinaigre nettoyeur comme agent détartrant. Pour garantir le mélange correct, lisez les instructions fournies avec l'agent. Pour le jus de citron pur ou le vinaigre de nettoyage, le mélange général s'applique à 2/3 d'eau avec 1/3 de vinaigre de nettoyage ou de jus de citron.

1. Versez la solution dans l'appareil au-dessus du niveau « MIN ».
2. Chauffer la solution à température maximale pendant 15 minutes.
3. Attendre que la solution relâche l'accumulation.
4. Frotter légèrement et délicatement avec un pinceau à poils doux.
5. Vidangez l'eau sale.
6. Répéter les étapes 1 à 5 jusqu'à ce que l'accumulation ait été éliminée.
7. Utilisez un chiffon sec pour essuyer la solution.
8. Lorsque vous vidangez l'eau sale, laissez le robinet ouvert (le cas échéant) et rincez la chaudière à l'eau propre jusqu'à ce que le goût et l'odeur aient complètement disparu.
9. Vous pouvez maintenant réutiliser l'appareil.

REMARQUE ! La garantie est nulle si le défaut de détartrage régulier entraîne une réduction du fonctionnement ou une défaillance de l'appareil.

Dépannage

Si l'appareil ne fonctionne pas correctement, consultez le tableau ci-dessous pour connaître la solution. Si vous ne parvenez toujours pas à résoudre le problème, veuillez contacter le fournisseur/prestataire de services.

Problème	Cause possible	Solution possible
L'appareil est branché, allumé, le voyant s'allume mais l'appareil ne chauffe pas.	1. Thermostat cassé. 2. Echec de l'élément chauffant.	Contactez le fournisseur.
L'appareil est branché, allumé, le voyant s'allume mais la température de chauffage est hors de contrôle.	Défaillance du thermostat	Contactez le fournisseur.
L'appareil est branché et allumé alors que la température augmente, mais aucun voyant ne s'allume.	Voyant de chauffage rompu	Contactez le fournisseur.

L'appareil est branché, mais ne fait rien d'autre.	Alimentation défectueuse, pas correctement branchée.	Vérifiez le système d'alimentation ou branchez-le correctement.
Le chauffage est arrêté pendant l'utilisation.	Le protecteur de surchauffe est activé.	<ul style="list-style-type: none"> Éteignez l'appareil et débranchez-le de l'alimentation électrique. Laissez l'appareil refroidir complètement avant de le réutiliser. Vérifier la section RÉINITIALISER le disjoncteur de sécurité (HI-limiteur ou disjoncteur thermique)

Garantie

Tout défaut affectant le fonctionnement de l'appareil qui devient apparent dans l'année suivant l'achat sera réparé ou remplacé gratuitement à condition que l'appareil ait été utilisé et entretenu conformément aux instructions et qu'il n'ait pas été utilisé de manière abusive ou incorrecte de quelque manière que ce soit. Vos droits statutaires ne sont pas affectés. Si l'appareil est revendiqué sous garantie, indiquez où et quand il a été acheté et incluez une preuve d'achat (par ex., reçu).

Conformément à notre politique de développement continu des produits, nous nous réservons le droit de modifier les spécifications du produit, de l'emballage et de la documentation sans préavis.

Mise au rebut et environnement



Lors de la mise hors service de l'appareil, le produit ne doit pas être mis au rebut avec d'autres déchets ménagers. Au lieu de cela, il est de votre responsabilité de jeter vos déchets en les remettant à un point de collecte désigné. Le non-respect de cette règle peut être sanctionné conformément aux réglementations applicables en matière d'élimination des déchets. La collecte et le recyclage séparés de vos déchets au moment de leur élimination contribueront à préserver les ressources naturelles et à garantir qu'ils sont recyclés d'une manière qui protège la santé humaine et l'environnement. Pour plus d'informations sur l'endroit où vous pouvez déposer vos déchets pour recyclage, veuillez contacter votre entreprise locale de collecte des déchets. Les fabricants et les importateurs ne sont pas responsables du recyclage, du traitement et de l'élimination écologique, que ce soit directement ou par le biais d'un système public.

Gentile cliente,

Grazie per aver acquistato questo elettrodomestico HENDI. Prima di installare e utilizzare questo apparecchio per la prima volta, leggere attentamente il presente manuale d'uso, prestando particolare attenzione alle norme di sicurezza descritte di seguito.

Istruzioni di sicurezza

- Utilizzare l'apparecchiatura solo per lo scopo per cui è stata progettata, come descritto nel presente manuale.
- Il produttore non è responsabile per eventuali danni causati da un funzionamento errato e da un uso improprio.
-  **PERICOLO! RISCHIO DI SCOSSE ELETTRICHE!** Non tentare di riparare l'apparecchiatura da soli. Non immergere le parti elettriche dell'apparecchiatura in acqua o altri liquidi. Non tenere mai l'apparecchiatura sotto l'acqua corrente.
- NON UTILIZZARE MAI UN APPARECCHIO DANNEGGIATO!** Controllare regolarmente che i collegamenti elettrici e il cavo non presentino danni. Se danneggiato, scollegare l'apparecchiatura dall'alimentazione. Eventuali riparazioni devono essere eseguite solo da un fornitore o da una persona qualificata per evitare pericoli o lesioni.
- AVVERTENZA!** Quando si posiziona l'apparecchiatura, instradare il cavo di alimentazione in modo sicuro, se necessario, per evitare di tirare involontariamente, danneggiarsi, venire a contatto con la superficie di riscaldamento o causare un pericolo di inciampo.
- AVVERTENZA!** Finché la spina è nella presa, l'apparecchiatura è collegata all'alimentazione.
- AVVERTENZA!** Spegnerne SEMPRE l'apparecchiatura prima di scollegarla dall'alimentazione, dalla pulizia, dalla manutenzione o dalla conservazione.
- Collegare l'apparecchiatura solo a una presa elettrica con la tensione e la frequenza indicate sull'etichetta dell'apparecchiatura.
- Non toccare la spina/i collegamenti elettrici con le mani bagnate o umide.
- Tenere l'apparecchiatura e la spina/le connessioni elettriche lontane dall'acqua e da altri liquidi. Se l'apparecchiatura cade in acqua, rimuovere immediatamente i collegamenti dell'alimentazione. Non utilizzare l'apparecchiatura finché non è stata controllata da un tecnico certificato. La mancata osservanza di queste istruzioni causerà rischi potenzialmente letali.
- Collegare l'alimentatore a una presa elettrica facilmente accessibile in modo da poter scollegare immediatamente l'apparecchiatura in caso di emergenza.
- Assicurarsi che il cavo non entri in contatto con oggetti affilati o caldi e tenerlo lontano da fiamme libere. Non tirare mai il cavo di alimentazione per scollegarlo dalla presa, tirare sempre la spina.
- Non trasportare mai l'apparecchiatura per il cavo.
- Non tentare mai di aprire autonomamente l'alloggiamento dell'apparecchiatura.
- Non inserire oggetti nell'alloggiamento dell'apparecchiatura.
- Non lasciare mai l'apparecchiatura incustodita durante l'uso.
- Questo apparecchio deve essere utilizzato da personale qualificato in cucina del ristorante, mense o personale del bar, ecc.



- Questo apparecchio non deve essere utilizzato da persone con ridotte capacità fisiche, sensoriali o mentali o da persone che non hanno esperienza e conoscenza.
- Questo apparecchio non deve mai essere utilizzato dai bambini.
- Tenere l'apparecchiatura e i relativi collegamenti elettrici fuori dalla portata dei bambini.
- Non utilizzare mai accessori o altri dispositivi diversi da quelli forniti con l'apparecchiatura o raccomandati dal produttore. La mancata osservanza di questa indicazione potrebbe rappresentare un rischio per la sicurezza dell'utente e danneggiare l'apparecchiatura. Utilizzare solo parti e accessori originali.
- Non utilizzare l'apparecchiatura mediante un timer esterno o un sistema di controllo remoto.
- Non posizionare l'apparecchiatura su un oggetto riscaldante (benzina, elettrica, cucina a carbone, ecc.).
- Non coprire l'apparecchiatura in funzione.
- Non posizionare oggetti sopra l'apparecchiatura.
- Non utilizzare l'apparecchiatura in prossimità di fiamme libere, materiali esplosivi o infiammabili. Utilizzare sempre l'apparecchiatura su una superficie orizzontale, stabile, pulita, resistente al calore e asciutta.
- L'apparecchiatura non è adatta per l'installazione in un'area in cui è possibile utilizzare un getto d'acqua.
- Lasciare uno spazio di almeno 20 cm intorno all'apparecchiatura per la ventilazione durante l'uso.
- **AVVERTENZA!** Mantenere tutte le aperture di ventilazione dell'apparecchiatura libere da ostruzioni.

Istruzioni di sicurezza speciali

-  **ATTENZIONE! RISCHIO DI ESPLOSIONE! SUPERFICI CALDE!** La temperatura delle superfici accessibili è molto elevata durante l'uso. Toccare solo il pannello di controllo, le maniglie, gli interruttori, le manopole di controllo del timer o le manopole di controllo della temperatura.
- Se il cavo di alimentazione è danneggiato, deve essere sostituito dal produttore, dal suo agente di assistenza o da persone qualificate allo stesso modo per evitare rischi.
- **ATTENZIONE!** Non riempire l'acqua oltre il livello MAX.
- **AVVERTENZA!** Questo apparecchio non deve essere installato dove il pubblico ha accesso.
- Non utilizzare mai questo apparecchio senza acqua.
- **RISCHIO DI SPALLAGGIO!** Immergere lentamente il cibo in acqua.
- **AVVERTENZA!** L'apertura del rubinetto di scarico porterà al deflusso del contenuto caldo delle baign-marie.
- Non caricare troppi ingredienti per evitare il traboccamento dei prodotti alimentari.
- Questa protezione contro il surriscaldamento spegne automaticamente l'apparecchiatura. In tal caso, lasciare raffreddare completamente l'apparecchiatura prima di riutilizzarla.

Uso previsto

- Questo apparecchio è destinato ad essere utilizzato per applicazioni commerciali, ad esempio in cucine di ristoranti, mense, ospedali e in imprese commerciali come panetterie, macellerie, ecc., ma non per la produzione continua di massa di cibo.
- L'apparecchiatura è progettata per cucinare la pasta. Qualsiasi altro uso può causare danni all'apparecchiatura o lesioni

personali.

- Il funzionamento dell'apparecchiatura per qualsiasi altro scopo deve essere considerato un uso improprio del dispositivo. L'utente sarà l'unico responsabile per l'uso improprio del dispositivo.

Parti principali del prodotto

(Fig. 1 a pagina 3)

1. Cestino per pasta
2. Piastra di rivestimento (interno)
3. Elemento riscaldante
4. Serbatoio dell'acqua (interno)
5. Drenaggio del rubinetto
6. Manopola di controllo della temperatura
7. Spia di riscaldamento
8. Interruttore On/Off con spia luminosa
9. Pulsante RESET (sul retro)

Nota: Il contenuto di questo manuale si applica a tutti gli articoli elencati, salvo diversamente specificato. L'aspetto può variare dalle illustrazioni mostrate.

Preparazione prima dell'uso

- Rimuovere tutte le confezioni e gli involucri protettivi.
 - Verificare che il dispositivo sia in buone condizioni e con tutti gli accessori. In caso di consegna incompleta o danneggiata, contattare immediatamente il fornitore. In questo caso, non utilizzare il dispositivo.
 - Pulire gli accessori e l'apparecchiatura prima dell'uso (vedere ==> Pulizia e manutenzione).
 - Assicurarsi che l'apparecchiatura sia completamente asciutta.
 - Collocare l'apparecchiatura su una superficie orizzontale, stabile e resistente al calore, sicura contro gli schizzi d'acqua.
 - Conservare la confezione se si intende conservare l'apparecchiatura in futuro.
 - Conservare il manuale dell'utente per riferimento futuro.
- NOTA!** A causa dei residui di fabbricazione, l'apparecchiatura può emettere un leggero odore durante i primi utilizzi. Questo è normale e non indica alcun difetto o pericolo. Assicurarsi che l'apparecchiatura sia ben ventilata.

Istruzioni per l'uso

- Versare acqua nel serbatoio dell'acqua sotto la marcatura MAX.
- Collegare l'apparecchiatura all'alimentazione di rete.
- Impostare l'interruttore On/Off su (posizione On). La spia di accensione/spegnimento si accende.
- Impostare il termostato nella posizione desiderata. La spia di riscaldamento si accende. L'apparecchiatura inizia a riscaldare l'acqua.
- Una volta raggiunta la temperatura impostata, la spia di riscaldamento si spegne.
- Riempire il cestello di pasta con pasta e metterlo nel serbatoio dell'acqua. La spia di riscaldamento si accende di nuovo. Nota: Durante l'uso, la spia di riscaldamento si accenderà/ spegnerà, indicando che la temperatura impostata viene mantenuta.
- Cuoci la pasta al momento che preferisci.
- Si consiglia di sostituire l'acqua all'interno del serbatoio in un intervallo regolare.



Dopo l'uso

- Spegnere l'apparecchiatura premendo l'interruttore ON/OFF.
- Scollegare l'apparecchiatura dalla presa elettrica.
- Lasciare raffreddare l'apparecchiatura e l'acqua.
- Prestare attenzione quando si versa l'acqua e si utilizza il rubinetto di scarico.

RIPRISTINO dell'interruttore di sicurezza (Hi-limiter o interruttore termico)

(Fig. 2a pagina 3)

Si prega di notare che il pulsante RESET è dotato di una protezione

tappo per evitare il surriscaldamento.

- Scollegare l'apparecchiatura dall'alimentatore.
- Lasciare raffreddare completamente l'apparecchiatura.
- Svitare il cappuccio di protezione del pulsante RESET.
- Premere il pulsante RESET dell'Hi-limiter (taglio termico). Dovresti sentire un clic.
- Avvitare il cappuccio protettivo sul pulsante RESET.
- Collegarlo all'alimentatore e utilizzarlo nuovamente.

Pulizia e manutenzione

- **ATTENZIONE!** Scollegare sempre l'apparecchiatura dall'alimentazione e raffreddarla prima di riportarla, pulirla e sottoporla a manutenzione.
- Non utilizzare un getto d'acqua o un detergente a vapore per la pulizia e non spingere l'apparecchiatura sotto l'acqua, in quanto le parti si bagnano e potrebbe verificarsi scosse elettriche.
- Se l'apparecchiatura non viene tenuta in buono stato di pulizia, ciò può influire negativamente sulla durata dell'apparecchiatura e comportare una situazione pericolosa.
- I residui di cibo devono essere puliti e rimossi regolarmente dall'apparecchiatura. Se l'apparecchiatura non viene pulita correttamente, ne ridurrà la durata e potrebbe causare condizioni pericolose durante l'uso.

Pulizia

- Pulire la superficie esterna raffreddata con un panno o una spugna leggermente inumiditi con una soluzione detergente delicata.
- Per motivi igienici, l'apparecchiatura deve essere pulita prima e dopo l'uso.
- Evitare che l'acqua entri in contatto con i componenti elettrici.
- Pulire l'interno del contenitore con un detergente non abrasivo e risciacquare con acqua pulita.
- Non immergere mai l'apparecchiatura in acqua o altri liquidi.
- Non utilizzare mai detersivi aggressivi, spugne abrasive o detersivi contenenti cloro. Non utilizzare lana d'acciaio, utensili metallici o oggetti appuntiti per la pulizia. Non usare benzina o solventi!
- Quando si scarica la bevanda o l'acqua sporca, lasciare aperto il rubinetto (se applicabile) e sciacquare la caldaia con acqua pulita.
- Pulire e decalcificare la base della caldaia a intervalli regolari (vedere il capitolo "Decalificazione")

Manutenzione

- Controllare regolarmente il funzionamento dell'apparecchiatura per evitare incidenti gravi.

- Se si nota che l'apparecchiatura non funziona correttamente o che si è verificato un problema, interrompere l'utilizzo, spegnerla e contattare il fornitore.
- Tutti i lavori di manutenzione, installazione e riparazione devono essere eseguiti da tecnici specializzati e autorizzati o raccomandati dal produttore.

Trasporto e stoccaggio

- Prima di riporre l'apparecchiatura, assicurarsi sempre che sia stata scollegata dall'alimentazione e completamente raffreddata.
- Conservare l'apparecchiatura in un luogo fresco, pulito e asciutto.
- Non appoggiare mai oggetti pesanti sull'apparecchiatura, in quanto ciò potrebbe danneggiarla.
- Non spostare l'apparecchiatura mentre è in funzione. Scollegare l'apparecchiatura dall'alimentazione quando si sposta e tenerla in basso.

Decalcificazione

Questa apparecchiatura deve essere pulita e decalcificata frequentemente. Per mantenere l'apparecchiatura in condizioni ottimali e garantirne il funzionamento, è fondamentale decalcificare regolarmente l'apparecchiatura. A seconda della durezza dell'acqua e della frequenza d'uso, è necessario ripetere regolarmente la seguente procedura.

Per decalcificare utilizzare un agente decalcificante adatto all'apparecchiatura. Puoi anche usare succo di limone puro, acido citrico o aceto detergente come agente decalcificante. Per garantire la miscela corretta, leggere le istruzioni fornite con l'agente. Per il succo di limone puro o aceto detergente, la miscela generale si applica di 1/3 di aceto detergente o succo di limone a 2/3 di acqua.

1. Versare la soluzione nell'apparecchiatura al di sopra del livello "MIN".
2. Riscaldare la soluzione alla temperatura massima per 15 minuti.
3. Attendere per consentire alla soluzione di allentare l'accumulo.
4. Strofinare delicatamente e delicatamente con uno spazzolino con setole morbide.
5. Scaricare l'acqua sporca.
6. Ripetere i passaggi da 1 a 5 fino a quando l'accumulo non è stato rimosso.
7. Utilizzare un panno asciutto per rimuovere la soluzione.
8. Quando si scarica l'acqua sporca, lasciare il rubinetto aperto (se applicabile) e sciacquare la caldaia con acqua pulita fino a quando il gusto e l'odore non sono completamente scomparsi.
9. Ora è possibile riutilizzare l'apparecchiatura.

NOTA! La garanzia è nulla se la mancata decalcificazione regolare porta a un funzionamento ridotto o al guasto dell'apparecchiatura.

Risoluzione dei problemi

Se l'apparecchiatura non funziona correttamente, controllare la tabella seguente per la soluzione. Se non riesci ancora a risolvere il problema, contatta il fornitore/fornitore di servizi.



Problema	Causa possibile	Soluzione possibile
L'apparecchiatura è collegata, accesa, la spia si accende ma l'apparecchiatura non si riscalda.	1. Termostato rotto. 2. Elemento riscaldante non riuscito.	Contattare il fornitore.
L'apparecchiatura è collegata, accesa, la spia si accende ma la temperatura di riscaldamento è fuori controllo.	Guasto termostato	Contattare il fornitore.
L'apparecchiatura è collegata e accesa con la temperatura in aumento, ma nessuna spia si accende.	Spia di riscaldamento rotta	Contattare il fornitore.
L'apparecchiatura è collegata, ma non fa nient'altro.	Alimentazione difettosa, non correttamente collegata.	Controllare il sistema di alimentazione o collegarlo correttamente.
Il riscaldamento viene interrotto durante l'uso.	La protezione surriscaldata è attivata.	<ul style="list-style-type: none"> • Spegnerne l'apparecchiatura e scollegarla dall'alimentazione. Lasciare raffreddare completamente l'apparecchiatura prima di riutilizzarla. • Controllare la sezione RESET dell'interruttore di sicurezza (Hi-limiter o interuttore termico)

Garanzia

Qualsiasi difetto che comprometta la funzionalità dell'apparecchiatura che diventi evidente entro un anno dall'acquisto sarà riparato mediante riparazione o sostituzione gratuita, a condizione che l'apparecchiatura sia stata utilizzata e sottoposta a manutenzione in conformità alle istruzioni e non sia stata in alcun modo abusata o utilizzata in modo improprio. I Suoi diritti legali non sono compromessi. Se l'apparecchiatura è richiesta in garanzia, indicare dove e quando è stata acquistata e includere la prova di acquisto (ad es. ricevuta).

In linea con la nostra politica di sviluppo continuo del prodotto, ci riserviamo il diritto di modificare le specifiche del prodotto, dell'imballaggio e della documentazione senza preavviso.

Smaltimento e ambiente



Durante lo smantellamento dell'apparecchiatura, il prodotto non deve essere smaltito con altri rifiuti domestici. Al contrario, è responsabilità dell'utente smaltire le apparecchiature di scarto consegnandole a un punto di raccolta designato. La mancata osservanza di questa regola può essere penalizzata in conformità con le normative applicabili sullo smaltimento dei rifiuti. La raccolta e il riciclaggio separati delle apparecchiature di scarto al momento dello smaltimento contribuiranno a pre-

servare le risorse naturali e a garantire che vengano riciclate in modo da proteggere la salute umana e l'ambiente.

Per ulteriori informazioni su dove è possibile depositare i rifiuti per il riciclaggio, contattare la società locale di raccolta rifiuti. I produttori e gli importatori non si assumono alcuna responsabilità per il riciclaggio, il trattamento e lo smaltimento ecologico, né direttamente né tramite un sistema pubblico.

ROMÂNĂ

Stimate client,

Vă mulțumim pentru achiziționarea acestui aparat electrocasnic HENDI. Citiți cu atenție acest manual de utilizare, acordând o atenție deosebită reglementărilor de siguranță evidențiate mai jos, înainte de a instala și utiliza acest aparat pentru prima dată.

Instrucțiuni de siguranță

- Utilizați aparatul numai în scopul pentru care a fost conceput, conform descrierii din acest manual.
- Producătorul nu este răspunzător pentru nicio daună cauzată de funcționarea incorectă și utilizarea necorespunzătoare.
-  **PERICOL! RISC DE ELECTROCUTARE!** Nu încercați să reparați aparatul singur. Nu scufundați componentele electrice ale aparatului în apă sau în alte lichide. Nu țineți niciodată aparatul sub jet de apă.
- **NU UTILIZAȚI NICIODATĂ UN APARAT DETERIORAT!** Verificați periodic conexiunile electrice și cablul pentru a depista eventualele deteriorări. Dacă este deteriorat, deconectați aparatul de la sursa de alimentare. Orice reparații trebuie efectuate numai de către un furnizor sau o persoană calificată pentru a evita pericolul sau vătămarea.
- **AVERTISMENT!** Când poziționați aparatul, direcționați cablul de alimentare în siguranță, dacă este necesar, pentru a evita tragerea accidentală, deteriorarea, contactul cu suprafața de încălzire sau riscul de împiedicare.
- **AVERTISMENT!** Atât timp cât ștecherul este în priză, aparatul este conectat la sursa de alimentare.
- **AVERTISMENT!** Oprii ÎNTOTDEAUNA aparatul înainte de a-l deconecta de la sursa de alimentare, curățare, întreținere sau depozitare.
- Conectați aparatul la o priză electrică numai cu tensiunea și frecvența menționate pe eticheta aparatului.
- Nu atingeți ștecherul/conexiunile electrice cu mâinile umede sau umede.
- Țineți aparatul și ștecherul/conexiunile la distanță de apă și alte lichide. Dacă aparatul cade în apă, scoateți imediat conexiunile sursei de alimentare. Nu utilizați aparatul până când nu a fost verificat de un tehnician certificat. Nerespectarea acestor instrucțiuni va cauza riscuri care pun viața în pericol.
- Conectați sursa de alimentare la o priză electrică ușor accesibilă, astfel încât să puteți deconecta imediat aparatul în caz de urgență.
- Asigurați-vă că cablul nu intră în contact cu obiecte ascuțite sau fierbinți și țineți-l la distanță de foc deschis. Nu trageți niciodată de cablul de alimentare pentru a-l scoate din priză, trageți întotdeauna de fișă.
- Nu transportați niciodată aparatul de cablu.
- Nu încercați niciodată să deschideți singur carcasa aparatului.
- Nu introduceți obiecte în carcasa aparatului.



- Nu lăsați niciodată aparatul nesupravegheat în timpul utilizării.
- Acest aparat trebuie utilizat de personal instruit în bucătăria restaurantului, cantinelor sau barului etc.
- Acest aparat nu trebuie utilizat de persoane cu capacități fizice, senzoriale sau mentale reduse sau de persoane care nu au experiență și cunoștințe suficiente.
- Acest aparat nu trebuie utilizat de copii în niciun caz.
- Nu lăsați aparatul și conexiunile sale electrice la îndemâna copiilor.
- Nu utilizați niciodată accesoriul sau alte dispozitive suplimentare în afară de cele furnizate împreună cu aparatul sau recomandate de producător. Nerespectarea acestei instrucțiuni poate reprezenta un risc pentru utilizator și poate deteriora aparatul. Utilizați numai piese și accesoriul originale.
- Nu utilizați acest aparat cu ajutorul unui cronometru extern sau al unui sistem de telecomandă.
- Nu așezați aparatul pe un obiect de încălzire (benzină, electrică, aragaz cu cărbune etc.).
- Nu acoperiți aparatul în timpul funcționării.
- Nu așezați obiecte pe aparat.
- Nu utilizați aparatul în apropierea flăcărilor deschise, a materialelor explozive sau inflamabile. Utilizați întotdeauna aparatul pe o suprafață orizontală, stabilă, curată, rezistentă la căldură și uscată.
- Aparatul nu poate fi instalat într-o zonă în care poate fi utilizat un jet de apă.
- Lăsați un spațiu de cel puțin 20 cm în jurul aparatului pentru ventilare în timpul utilizării.
- **AVERTISMENT!** Păstrați toate orificiile de ventilație de pe aparat ferite de obstrucții.

Instrucțiuni speciale privind siguranța

-  **ATENȚIE! RISC DE ARSURI! SUPRAFEȚE FIERBINTE!** Temperatura suprafețelor accesibile este foarte ridicată în timpul utilizării. Atingeți numai panoul de comandă, mânerul, comutatoarele, butoanele de comandă a cronometrului sau butoanele de comandă a temperaturii.
- În cazul în care cablul de alimentare este deteriorat, acesta trebuie înlocuit de producător, de agentul său de service sau de persoane cu o calificare similară pentru a evita orice pericol.
- **ATENȚIE!** Nu umpleți cu apă peste nivelul MAX.
- **AVERTISMENT!** Acest aparat nu trebuie instalat în locuri în care publicul are acces.
- Nu utilizați niciodată acest aparat fără apă.
- **RISC DE SPLASHING!** Scufundați încet alimentele în apă.
- **AVERTISMENT!** Deschiderea robinetului de golire va duce la evacuarea conținutului fierbinte al bazinelor-marie.
- Nu încărcăți prea multe ingrediente pentru a preveni revărsarea alimentelor.
- Această protecție la supraîncălzire oprește automat aparatul. În acest caz, lăsați aparatul să se răcească complet înainte de a-l utiliza din nou.

Domeniu de utilizare

- Acest aparat este destinat utilizării pentru aplicații comerciale, de exemplu în bucătăriile restaurantelor, cantinelor, spitalelor și întreprinderilor comerciale, cum ar fi brutăriile, butgăriile etc., dar nu și pentru producția continuă în masă a alimentelor.

- Aparatul este proiectat pentru a găti paste. Orice altă utilizare poate duce la deteriorarea aparatului sau vătămări corporale.
- Utilizarea aparatului în orice alt scop va fi considerată o utilizare incorectă a dispozitivului. Utilizatorul va fi singurul responsabil pentru utilizarea necorespunzătoare a dispozitivului.

Principalele componente ale produsului

(Fig. 1 de la pagina 3)

1. Coș pentru paste
2. Placă pentru căptușeală (interioară)
3. Element de încălzire
4. Rezervor de apă (în interior)
5. Robinet de evacuare
6. Buton de control al temperaturii
7. Lumină indicatoare pentru încălzire
8. Comutator Pornit/Oprit cu indicator luminos
9. Butonul RESETARE (în spate)

Observație: Conținutul acestui manual se aplică tuturor articolelor listate, cu excepția cazului în care se specifică altfel. Aspectul poate varia față de ilustrațiile prezentate.

Pregătirea înainte de utilizare

- Îndepărtați toate ambalajele și ambalajele de protecție.
 - Verificați dacă dispozitivul este în stare bună și dacă are toate accesoriile. În cazul unei livrări incomplete sau deteriorate, vă rugăm să contactați imediat furnizorul. În acest caz, nu utilizați dispozitivul.
 - Curățați accesoriile și aparatul înainte de utilizare (consultați => Curățare și întreținere).
 - Asigurați-vă că aparatul este complet uscat.
 - Puneți aparatul pe o suprafață orizontală, stabilă și rezistentă la căldură, care este sigură împotriva stropirii cu apă.
 - Păstrați ambalajul dacă intenționați să depozitați aparatul pe viitor.
 - Păstrați manualul utilizatorului pentru referințe ulterioare.
- NOTĂ!** Din cauza reziduurilor rezultate din fabricație, aparatul poate emite un miros ușor în timpul primelor câteva utilizări. Acest lucru este normal și nu indică niciun defect sau pericol. Asigurați-vă că aparatul este bine aerisit.

Instrucțiuni de utilizare

- Turnați apă în rezervorul de apă sub marcajul MAX.
 - Conectați aparatul la sursa de alimentare electrică.
 - Setați comutatorul Pornit/Oprit în poziția I (Pornit). Lumina indicatoare Pornit/Oprit se aprinde.
 - Setați termostatul la poziția dorită. Lumina indicatoare pentru încălzire se aprinde. Aparatul începe să încălzească apa.
 - Când temperatura setată este atinsă, indicatorul luminos pentru încălzire se stinge.
 - Umpleți coșul pentru paste cu paste și puneți-l în rezervorul de apă. Lumina indicatoare pentru încălzire se aprinde din nou.
- Notă: În timpul utilizării, indicatorul luminos pentru încălzire se va aprinde/opri, indicând faptul că temperatura setată este menținută.
- Gătiți pastele la ora preferată.
 - Se recomandă înlocuirea apei din interiorul rezervorului într-un interval regulat.



După utilizare

- OPRIȚI aparatul apăsând pe comutatorul PORNIT/OPRIT.
- Deconectați aparatul de la priza electrică.
- Lăsați aparatul și apa să se răcească.
- Aveți grijă când turnați apa și când folosiți robinetul de evacuare .

RESEȚAȚI decupajul de siguranță (limitator Hi sau decupaj termic)

(Fig. 2 la pagina 3)

Vă rugăm să rețineți că butonul RESET este echipat cu un pentru a evita supraîncălzirea.

- Deconectați aparatul de la sursa de alimentare.
- Lăsați aparatul să se răcească complet.
- Deșurubați capacul de protecție al butonului RESET.
- Apăsăți butonul RESET de pe limitatorul de înălțime ridicată (întrerupere termică). Ar trebui să auziți un clic.
- Însurubați la loc capacul protector pe butonul RESET.
- Conectați-vă la sursa de alimentare și o puteți utiliza din nou.

Curățare și întreținere

- **ATENȚIE!** Deconectați întotdeauna aparatul de la sursa de alimentare și răciți-l înainte de depozitare, curățare și întreținere.
- Nu folosiți jet de apă sau aparat de curățat cu aburi pentru curățare și nu împingeți aparatul sub apă, deoarece piesele se vor uda și se pot produce șocuri electrice.
- Dacă aparatul nu este menținut curat, acest lucru poate afecta negativ durata de viață a aparatului și poate duce la o situație periculoasă.
- Reziduurile alimentare trebuie curățate regulat și scoase din aparat. Dacă aparatul nu este curățat corespunzător, durata sa de viață va fi redusă și poate duce la o stare periculoasă în timpul utilizării.

Curățare

- Curățați suprafața exterioară răcită cu o lavetă sau un burete ușor umezit cu o soluție slabă de săpun.
- Din motive de igienă, aparatul trebuie curățat înainte și după utilizare.
- Evitați contactul cu apa al componentelor electrice.
- Curățați interiorul recipientului cu un detergent neabraziv și clătiți cu apă curată.
- Nu scufundați niciodată aparatul în apă sau în alte lichide.
- Nu utilizați niciodată agenți de curățare agresivi, bureți abrazivi sau agenți de curățare care conțin clor. Nu utilizați bureți de sârmă, ustensile metalice sau orice obiecte ascuțite pentru curățare. Nu utilizați benzină sau solvenți!
- Atunci când evacuați apa din băuturi sau apa murdară, lăsați robinetul deschis [dacă este cazul] și clătiți boilerul cu apă curată.
- Curățați și decalificați baza boilerului la intervale regulate (consultați capitolul „Decalifierea”)

Întreținere

- Verificați regulat funcționarea aparatului pentru a preveni accidentele grave.
- Dacă observați că aparatul nu funcționează corespunzător sau că există o problemă, opriți-l și contactați furnizorul.
- Toate lucrările de întreținere, instalare și reparații trebuie

efectuate de tehnicienii specializați și autorizați sau recomandați de producător.

Transport și depozitare

- Înainte de depozitare, asigurați-vă întotdeauna că aparatul a fost deconectat de la sursa de alimentare și s-a răcit complet.
- Depozitați aparatul într-un loc răcoros, curat și uscat.
- Nu puneți niciodată obiecte grele pe aparat, deoarece acesta se poate deteriora.
- Nu mutați aparatul în timp ce acesta este în funcțiune. Deconectați aparatul de la sursa de alimentare când îl deplasați și țineți-l în partea de jos.

Detartare

Acest aparat trebuie curățat și decalificat frecvent. Pentru a menține aparatul în stare optimă și pentru a-i asigura funcționarea, este esențial să îl decalificați în mod regulat. În funcție de duritatea apei și de frecvența de utilizare, trebuie să repetați regulat următoarea procedură.

Pentru a decalcifica utilizați un agent de decalifiere adecvat pentru aparat. De asemenea, puteți folosi suc de lămâie pur, acid citric sau oțet de curățare ca agent de decalifiere. Pentru a asigura un amestec adecvat, citiți instrucțiunile furnizate împreună cu agentul. Pentru suc de lămâie pur sau oțet de curățare, amestecul general aplică 1/3 din oțet de curățare sau suc de lămâie la 2/3 apă.

1. Turnați soluția în aparat peste nivelul „MIN”.
2. Încălziți soluția la temperatura maximă timp de 15 minute.
3. Așteptați pentru a permite soluției să desprindă depunerile.
4. Frecați ușor și delicat cu o perie cu peri moi.
5. Scurgeți apa murdară.
6. Repetați pașii 1~5 până la îndepărtarea acumulării.
7. Utilizați o cârpă uscată pentru a șterge soluția.
8. Când evacuați apa murdară, lăsați robinetul deschis (dacă este cazul) și clătiți boilerul cu apă curată până când gustul și mirosul sunt complet eliminate.
9. Acum puteți utiliza din nou aparatul.

NOTĂ! Garanția este nulă dacă decalifierea regulată duce la o funcționare redusă sau la defectarea aparatului.

Depanare

Dacă aparatul nu funcționează corespunzător, verificați tabelul de mai jos pentru soluție. Dacă în continuare nu puteți rezolva problema, vă rugăm să contactați furnizorul/furnizorul de servicii.

Problemă	Cauză posibilă	Soluție posibilă
Aparatul este conectat, pornit, indicatorul se aprinde, dar aparatul nu se încălzește.	1. Termostat stricat. 2. Elementul de încălzire s-a defectat.	Contactați furnizorul.
Aparatul este conectat, pornit, indicatorul se aprinde, dar temperatura de încălzire nu poate fi controlată.	Defecțiune termostat	Contactați furnizorul.



Aparatul este conectat și pornit cu temperatura în creștere, dar nu se aprinde niciun indicator.	Lumina indicatoare pentru încălzire s-a defectat	Contactați furnizorul.
Aparatul este conectat la priză, dar nu face nimic altceva.	Sursă de alimentare defectă, nu este conectată corespunzător.	Verificați sistemul de alimentare sau ștecherul în mod corespunzător.
Încălzirea este oprită în timpul utilizării.	Protecția supraîncălzită este activată.	<ul style="list-style-type: none"> • Opriți aparatul și deconectați-l de la sursa de alimentare. Lăsați aparatul să se răcească complet înainte de a-l utiliza din nou. • Verificați secțiunea REȘETAȚI decupajul de siguranță (limitator Hi sau decupaj termic)

Garanție

Orice defect care afectează funcționalitatea aparatului care devine evident în termen de un an de la achiziție va fi reparat prin reparații gratuite sau înlocuire, cu condiția ca aparatul să fi fost utilizat și întreținut în conformitate cu instrucțiunile și să nu fi fost abuzat sau utilizat necorespunzător în niciun fel. Drepturile dvs. legale nu sunt afectate. Dacă aparatul este revendicat în garanție, specificați unde și când a fost achiziționat și includeți dovada achiziționării (de ex. chitanță).

În conformitate cu politica noastră de dezvoltare continuă a produselor, ne rezervăm dreptul de a modifica fără preaviz produsul, ambalajul și specificațiile documentației.

Aruncați și protejați mediul înconjurător



La scoaterea din uz a aparatului, produsul nu trebuie eliminat împreună cu alte deșeurii menajere. În schimb, este responsabilitatea dvs. să eliminați deșeurile de echipamente prin predarea acestora la un punct de colectare desemnat. Nerespectarea acestei reguli poate fi penalizată în conformitate cu regulamentele aplicabile privind eliminarea deșeurilor. Colectarea și reciclarea separată a deșeurilor dvs. de echipamente la momentul eliminării va ajuta la conservarea resurselor naturale și va asigura reciclarea acestora într-o manieră care protejează sănătatea umană și mediul înconjurător.

Pentru mai multe informații despre locul în care vă puteți lăsa deșeurile pentru reciclare, vă rugăm să contactați compania locală de colectare a deșeurilor. Producătorii și importatorii nu își asumă responsabilitatea pentru reciclarea, tratarea și eliminarea ecologică, fie direct, fie printr-un sistem public.

Αγαπητέ πελάτη,

Σας ευχαριστούμε που αγοράσατε αυτή τη συσκευή HENDI. Διαβάστε προσεκτικά αυτό το εγχειρίδιο χρήστη, δίνοντας ιδιαίτερη προσοχή στους κανονισμούς ασφαλείας που περιγράφονται παρακάτω, πριν από την πρώτη εγκατάσταση και χρήση αυτής της συσκευής.

Οδηγίες ασφαλείας

- Χρησιμοποιείτε τη συσκευή μόνο για τον προβλεπόμενο σκοπό για τον οποίο σχεδιάστηκε, όπως περιγράφεται στο παρόν εγχειρίδιο.
- Ο κατασκευαστής δεν φέρει ευθύνη για τυχόν ζημιές που προκλήθηκαν από εσφαλμένη λειτουργία και ακατάλληλη χρήση.
- **⚠ ΚΙΝΔΥΝΟΣ! ΚΙΝΔΥΝΟΣ ΗΛΕΚΤΡΟΠΛΗΞΙΑΣ!** Μην επιχειρήσετε να επισκευάσετε τη συσκευή μόνοι σας. Μην εμβασίζετε τα ηλεκτρικά μέρη της συσκευής σε νερό ή άλλα υγρά. Μην κρατάτε ποτέ τη συσκευή κάτω από τρεχούμενο νερό.
- **ΜΗ ΧΡΗΣΙΜΟΠΟΙΕΙΤΕ ΠΟΤΕ ΣΥΣΚΕΥΗ ΠΟΥ ΈΧΕΙ ΥΠΟΣΤΕΙ ΖΗΜΙΑ!** Ελέγχετε τακτικά τις ηλεκτρικές συνδέσεις και το καλώδιο για τυχόν ζημιές. Σε περίπτωση ζημιάς, αποσυνδέστε τη συσκευή από την παροχή ρεύματος. Οποιοσδήποτε επισκευές πρέπει να πραγματοποιούνται μόνο από προμηθευτή ή εξειδικευμένο άτομο για την αποφυγή κινδύνου ή τραυματισμού.
- **ΠΡΟΕΙΔΟΠΟΙΗΣΗ!** Κατά την τοποθέτηση της συσκευής, δρομολογήστε το καλώδιο ρεύματος με ασφάλεια, εάν είναι απαραίτητο, για να αποφύγετε τυχόν ακούσιο τράβηγμα, ζημιά, επαφή με την επιφάνεια θέρμανσης ή κίνδυνο παραπατήματος.
- **ΠΡΟΕΙΔΟΠΟΙΗΣΗ!** Εφόσον το φως είναι στην priză, η συσκευή είναι συνδεδεμένη στην παροχή ρεύματος.
- **ΠΡΟΕΙΔΟΠΟΙΗΣΗ!** Ανεργοποιείτε ΠΑΝΤΟΤΕ τη συσκευή πριν από την αποσύνδεση από την παροχή ρεύματος, τον καθαρισμό, τη συντήρηση ή την αποθήκευση.
- Συνδέστε τη συσκευή μόνο σε priză με την τάση και τη συχνότητα που αναφέρονται στην ετικέτα της συσκευής.
- Μην αγγίζετε το φως/τις ηλεκτρικές συνδέσεις με βρεγμένα ή υγρά χέρια.
- Διατηρείτε τη συσκευή και το φως/τις ηλεκτρικές συνδέσεις μακριά από νερό και άλλα υγρά. Εάν η συσκευή πέσει σε νερό, αφαιρέστε αμέσως τις συνδέσεις τροφοδοσίας. Μην χρησιμοποιείτε τη συσκευή μέχρι να ελεγχθεί από πιστοποιημένο τεχνικό. Η μη τήρηση αυτών των οδηγιών θα προκαλέσει κινδύνους ασφαλείας για τη ζωή.
- Συνδέστε το τροφοδοτικό σε μια εύκολα προσβάσιμη priză, ώστε να μπορείτε να αποσυνδέσετε τη συσκευή αμέσως σε περίπτωση έκτακτης ανάγκης.
- Βεβαιωθείτε ότι το καλώδιο δεν έρχεται σε επαφή με αιχμηρά ή ζεστά αντικείμενα και φυλάξτε το μακριά από ανοιχτή φωτιά. Μην τραβάτε ποτέ το καλώδιο ρεύματος για να το αποσυνδέσετε από την priză, αλλά να τραβάτε πάντα το φως.
- Μην μεταφέρετε ποτέ τη συσκευή από το καλώδιό της.
- Μην προσπαθήσετε ποτέ να ανοίξετε μόνοι σας το περίβλημα της συσκευής.
- Μην εισάγετε αντικείμενα στο περίβλημα της συσκευής.
- Μην αφήνετε ποτέ τη συσκευή χωρίς επίβλεψη κατά τη διάρκεια της χρήσης.
- Ο χειρισμός της συσκευής αυτής πρέπει να γίνεται από εκπαιδευμένο προσωπικό στην κουζίνα του εστιατορίου, σε καντίνες ή σε μπαρ κ.λπ.
- Η συσκευή αυτή δεν πρέπει να χρησιμοποιείται από άτομα με



μειωμένες σωματικές, αισθητηριακές ή πνευματικές ικανότητες ή άτομα με έλλειψη εμπειρίας και γνώσης.

- Η συσκευή αυτή δεν πρέπει σε καμία περίπτωση να χρησιμοποιείται από παιδιά.
- Διατηρείτε τη συσκευή και τις ηλεκτρικές της συνδέσεις μακριά από παιδιά.
- Μην χρησιμοποιείτε ποτέ εξαρτήματα ή πρόσθετες συσκευές εκτός από αυτές που παρέχονται με τη συσκευή ή συνιστώνται από τον κατασκευαστή. Διαφορετικά, μπορεί να υπάρξει κίνδυνος για την ασφάλεια του χρήστη και να προκληθεί ζημιά στη συσκευή. Χρησιμοποιείτε μόνο γνήσια εξαρτήματα και παρελκόμενα.
- Μην χρησιμοποιείτε αυτή τη συσκευή με εξωτερικό χρονοδιακόπτη ή σύστημα τηλεχειρισμού.
- Μην τοποθετείτε τη συσκευή πάνω σε θερμαντικό αντικείμενο (βενζινοκίνητο, ηλεκτρικό, κάρβουνο κ.λπ.).
- Μην καλύπτετε τη συσκευή σε λειτουργία.
- Μην τοποθετείτε αντικείμενα επάνω στη συσκευή.
- Μην χρησιμοποιείτε τη συσκευή κοντά σε γυμνές φλόγες, εκρηκτικά ή εύφλεκτα υλικά. Να χειρίζεστε πάντα τη συσκευή σε οριζόντια, σταθερή, καθαρή, ανθεκτική στη θερμότητα και στεγνή επιφάνεια.
- Η συσκευή δεν είναι κατάλληλη για εγκατάσταση σε χώρο όπου μπορεί να χρησιμοποιηθεί πιδακας νερού.
- Αφήστε χώρο τουλάχιστον 20 cm γύρω από τη συσκευή για εξαερισμό κατά τη χρήση.
- **ΠΡΟΕΙΔΟΠΟΙΗΣΗ!** Διατηρείτε όλα τα ανοίγματα εξαερισμού στη συσκευή ελεύθερα από εμπόδια.

Ειδικές οδηγίες ασφαλείας

-  **ΠΡΟΣΟΧΗ! ΚΙΝΔΥΝΟΣ ΕΓΚΑΥΜΑΤΩΝ! ΖΗΣΤΕΣ ΕΠΙΦΑΝΕΙΣ!** Η θερμοκρασία των προσβάσιμων επιφανειών είναι πολύ υψηλή κατά τη χρήση. Αγγίξτε μόνο τον πίνακα ελέγχου, τις λαβές, τους διακόπτες, τους διακόπτες χρονομέτρου ή τους διακόπτες θερμοκρασίας.
- Εάν το καλώδιο τροφοδοσίας έχει υποστεί ζημιά, θα πρέπει να αντικατασταθεί από τον κατασκευαστή, τον αντιπρόσωπο σέρβις ή παρόμοια εξειδικευμένα άτομα, προκειμένου να αποφευχθεί τυχόν κίνδυνος.
- **ΠΡΟΣΟΧΗ!** Μην γεμίζετε με νερό πάνω από τη στάθμη MAX.
- **ΠΡΟΕΙΔΟΠΟΙΗΣΗ!** Η συσκευή αυτή δεν πρέπει να εγκαθίσταται σε σημεία στα οποία έχει πρόσβαση το κοινό.
- Μην χρησιμοποιείτε ποτέ αυτή τη συσκευή χωρίς νερό.
- **ΚΙΝΔΥΝΟΣ ΕΠΙΜΕΤΑΛΛΩΣΗΣ!** Βυθίστε αργά το φαγητό στο νερό.
- **ΠΡΟΕΙΔΟΠΟΙΗΣΗ!** Το άνοιγμα της στρόφιγγας αποστράγγισης θα οδηγήσει στην εκροή των θερμών περιεχομένων των λεκανών-μαρί.
- Μην φορτώνετε πάρα πολλά συστατικά για να αποτρέψετε την υπερκάλυψη των τροφίμων.
- Αυτή η προστασία υπερθέρμανσης απενεργοποιεί αυτόματα τη συσκευή. Σε αυτή την περίπτωση, αφήστε τη συσκευή να κρυώσει εντελώς πριν τη χρησιμοποιήσετε ξανά.

Προβλεπόμενη χρήση

- Αυτή η συσκευή προορίζεται για χρήση σε εμπορικές εφαρμογές, για παράδειγμα σε κουζίνες εστιατορίων, κυλικείων, νοσοκομείων και σε εμπορικές επιχειρήσεις όπως αρτοποιεία, βουτιές κ.λπ., αλλά όχι για συνεχή μαζική παραγωγή τροφίμων.
- Η συσκευή έχει σχεδιαστεί για το μαγείρεμα ζυμαρικών. Οποιαδήποτε άλλη χρήση μπορεί να προκαλέσει ζημιά στη συσκευή

ή τραυματισμό.

- Η λειτουργία της συσκευής για οποιονδήποτε άλλο σκοπό θα θεωρείται εσφαλμένη χρήση της συσκευής. Ο χρήστης θα είναι αποκλειστικά υπεύθυνος για την κατάλληλη χρήση της συσκευής.

Κύρια μέρη του προϊόντος

(Εικ. 1 στη σελίδα 3)

1. Καλάθι ζυμαρικών
2. Πλάκα επένδυσης (εσωτερική)
3. Θερμαντικό στοιχείο
4. Δοχείο νερού (εσωτερικό)
5. Στρόφιγγη τη στρόφιγγα αποστράγγισης
6. Διακόπτης ελέγχου θερμοκρασίας
7. Ενδεικτική λυχνία θέρμανσης
8. Διακόπτης ενεργοποίησης/απενεργοποίησης με ενδεικτική λυχνία
9. Κομπι ΕΠΑΝΑΦΟΡΑΣ (στο πίσω μέρος)

Παρατήρηση: Το περιεχόμενο αυτού του εγχειριδίου ισχύει για όλα τα στοιχεία που αναφέρονται, εκτός εάν ορίζεται διαφορετικά. Η εμφάνιση μπορεί να διαφέρει από τις εικόνες που εμφανίζονται.

Προετοιμασία πριν από τη χρήση

- Αφαιρέστε όλη την προστατευτική συσκευασία και τη περιτύλιγμα.
 - Ελέγξτε ότι η συσκευή είναι σε καλή κατάσταση και με όλα τα παρελκόμενα. Σε περίπτωση ατελούς ή κατεστραμμένης παράδοσης, επικοινωνήστε αμέσως με τον προμηθευτή. Σε αυτή την περίπτωση, μη χρησιμοποιείτε τη συσκευή.
 - Καθαρίστε τα εξαρτήματα και τη συσκευή πριν από τη χρήση (βλ. => Καθαρισμός και συντήρηση).
 - Βεβαιωθείτε ότι η συσκευή είναι εντελώς στεγνή.
 - Τοποθετήστε τη συσκευή σε οριζόντια, σταθερή και ανθεκτική στη θερμότητα επιφάνεια, η οποία είναι ασφαλής για πιτσιλιές νερού.
 - Φυλάξτε τη συσκευασία εάν σκοπεύετε να αποθηκεύσετε τη συσκευή σας στο μέλλον.
 - Φυλάξτε το εγχειρίδιο χρήστη για μελλοντική αναφορά.
- ΣΗΜΕΙΩΣΗ!** Λόγω υπολειμμάτων από την κατασκευή, η συσκευή μπορεί να εκπέμπει ελαφριά οσμή κατά τη διάρκεια των πρώτων λίγων χρήσεων. Αυτό είναι φυσιολογικό και δεν υποδεικνύει κανένα ελάττωμα ή κίνδυνο. Βεβαιωθείτε ότι η συσκευή αερίζεται καλά.

Οδηγίες λειτουργίας

- Ρίξτε νερό στο δοχείο νερού κάτω από τη σήμανση MAX.
- Συνδέστε τη συσκευή στην παροχή ρεύματος.
- Ρυθμίστε τον διακόπτη ενεργοποίησης/απενεργοποίησης στη θέση Ι(θέση ενεργοποίησης). Η ενδεικτική λυχνία On/Off ανάβει.
- Ρυθμίστε τον θερμοστάτη στην επιθυμητή θέση. Η ενδεικτική λυχνία θέρμανσης ανάβει. Η συσκευή αρχίζει να θερμαίνει το νερό.
- Όταν επιτευχθεί η θερμοκρασία ρύθμισης, η ενδεικτική λυχνία θέρμανσης σβήνει.
- Γεμίστε το καλάθι ζυμαρικών με ζυμαρικά και τοποθετήστε το στο δοχείο νερού. Η ενδεικτική λυχνία θέρμανσης ανάβει ξανά. Σημείωση: Κατά τη διάρκεια της χρήσης, η ενδεικτική λυχνία θέρμανσης θα ανάψει/σβήσει, υποδεικνύοντας ότι διατηρείται η ρυθμισμένη θερμοκρασία.



- Μαγειρέψτε τα ζυμαρικά τον ώρα που προτιμάτε.
- Το νερό μέσα στο δοχείο συνιστάται να αντικαθίσταται σε τακτά χρονικά διαστήματα.

Μετά τη χρήση

- Απενεργοποιήστε τη συσκευή πιέζοντας το διακόπτη ON/OFF.
- Αποσυνδέστε τη συσκευή από την πρίζα.
- Αφήστε τη συσκευή και το νερό να κρυώσουν.
- Προσέχετε όταν ρίχνετε το νερό και χρησιμοποιείτε τη στρόφιγγα αποστράγγισης .

ΕΠΑΝΑΦΟΡΑ της διακοπής ασφαλείας (Hi-limiter ή θερμική διακοπή)

(Εικ. 2 στη σελίδα 3)

Λάβετε υπόψη ότι το κουμπί ΕΠΑΝΑΦΟΡΑΣ διαθέτει προστατευτικό

για να αποφύγετε την υπερθέρμανση.

- Αποσυνδέστε τη συσκευή από την παροχή ρεύματος.
- Αφήστε τη συσκευή να κρυώσει εντελώς.
- Ξεβιδώστε το προστατευτικό καπάκι του κουμπιού ΕΠΑΝΑΦΟΡΑΣ.
- Πατήστε το κουμπί ΕΠΑΝΑΦΟΡΑΣ του Hi-limiter (θερμική διακοπή). Θα πρέπει να ακούσετε έναν ήχο κλικ.
- Βιδώστε ξανά το προστατευτικό καπάκι στο κουμπί ΕΠΑΝΑΦΟΡΑΣ.
- Συνδέστε το στην παροχή ρεύματος και μπορείτε να το χρησιμοποιήσετε ξανά.

Καθαρισμός και συντήρηση

- **ΠΡΟΣΟΧΗ!** Αποσυνδέετε πάντα τη συσκευή από την παροχή ρεύματος και την ψύχετε πριν από την αποθήκευση, τον καθαρισμό και τη συντήρηση.
- Μην χρησιμοποιείτε πίδακα νερού ή ατμοκαθαριστή για τον καθαρισμό και μην σπρώχνετε τη συσκευή κάτω από το νερό, καθώς τα εξαρτήματα θα βραχούν και μπορεί να προκληθεί ηλεκτροπληξία.
- Εάν η συσκευή δεν διατηρείται σε καλή κατάσταση καθαριότητας, αυτό μπορεί να επηρεάσει αρνητικά τη διάρκεια ζωής της συσκευής και να οδηγήσει σε επικίνδυνες συνθήκες.
- Τα υπολείμματα τροφίμων πρέπει να καθαρίζονται και να αφαιρούνται τακτικά από τη συσκευή. Εάν η συσκευή δεν καθαριστεί σωστά, θα μειώσει τη διάρκεια ζωής της και μπορεί να προκαλέσει επικίνδυνη κατάσταση κατά τη χρήση.

Καθαρισμός

- Καθαρίστε την κρύα εξωτερική επιφάνεια με ένα πανί ή σφουγγάρι ελαφρώς νοτισμένο με ήπιο διάλυμα σαπουνιού.
- Για λόγους υγιεινής, η συσκευή πρέπει να καθαρίζεται πριν και μετά τη χρήση.
- Αποφύγετε την επαφή νερού με τα ηλεκτρικά εξαρτήματα.
- Καθαρίστε το εσωτερικό του δοχείου με μη αποξεστικό απορρυπαντικό και ξεπλύνετε με καθαρό νερό.
- Ποτέ μη βυθίζετε τη συσκευή σε νερό ή άλλα υγρά.
- Μην χρησιμοποιείτε ποτέ ισχυρά καθαριστικά, λειαντικά σφουγγάρια ή καθαριστικά που περιέχουν χλώριο. Μην χρησιμοποιείτε σσαλόουρμα, μεταλλικά εργαλεία ή αιχμηρά αντικείμενα για τον καθαρισμό. Μην χρησιμοποιείτε βενζίνη ή διαλύτες!
- Όταν αδειάζετε το ρόφημα ή το βρώμικο νερό, αφήνετε τη βρύση ανοικτή (εάν υπάρχει) και ξεπλύνετε τον λέβητα με καθαρό νερό.

- Καθαρίζετε και αφαιρείτε τα άλατα της βάσης του λέβητα ανά τακτά χρονικά διαστήματα (δείτε το κεφάλαιο «Αφαλάτωση»)

Συντήρηση

- Ελέγχετε τακτικά τη λειτουργία της συσκευής για την αποφυγή σοβαρών ατυχημάτων.
- Εάν διαπιστώσετε ότι η συσκευή δεν λειτουργεί σωστά ή ότι υπάρχει πρόβλημα, σταματήστε να τη χρησιμοποιείτε, απενεργοποιήστε την και επικοινωνήστε με τον προμηθευτή.
- Όλες οι εργασίες συντήρησης, εγκατάστασης και επισκευής πρέπει να πραγματοποιούνται από εξειδικευμένους και εξουσιοδοτημένους τεχνικούς ή να συνιστώνται από τον κατασκευαστή.

Μεταφορά και αποθήκευση

- Πριν από την αποθήκευση, να βεβαιώνετε πάντα ότι η συσκευή έχει αποσυνδεθεί από την παροχή ρεύματος και έχει κρυώσει εντελώς.
- Φυλάσσετε τη συσκευή σε όρθο, καθαρό και στεγνό χώρο.
- Μην τοποθετείτε ποτέ βαριά αντικείμενα επάνω στη συσκευή, καθώς αυτό μπορεί να την καταστρέψει.
- Μην μετακινείτε τη συσκευή ενώ βρίσκεται σε λειτουργία. Αποσυνδέστε τη συσκευή από την παροχή ρεύματος όταν τη μετακινείτε και κρατήστε την στο κάτω μέρος.

Αφαίρεση αλάτων

Αυτή η συσκευή πρέπει να καθαρίζεται και να αφαλάτωναται συχνά. Για να διατηρήσετε αυτή τη συσκευή σε όριστη κατάσταση και για να διασφαλίσετε τη λειτουργία της, είναι σημαντικό να αφαιρέσετε τακτικά τα άλατα της συσκευής. Ανάλογα με τη σκληρότητα του νερού και τη συχνότητα χρήσης, πρέπει να επαναλαμβάνετε τακτικά την ακόλουθη διαδικασία.

Για την αφαλάτωση, χρησιμοποιήστε ένα προϊόν αφαλάτωσης που είναι κατάλληλο για τη συσκευή. Μπορείτε επίσης να χρησιμοποιήσετε καθαρό χυμό λεμονιού, κτρικό οξύ ή ξύδι καθαρισμού ως μέσο αφαίρεσης αλάτων. Για να διασφαλίσετε το σωστό μείγμα, διαβάστε τις οδηγίες που παρέχονται με τον παράγοντα. Για καθαρό χυμό λεμονιού ή ξύδι καθαρισμού, το γενικό μείγμα εφαρμόζεται το 1/3 του καθαρισμού ξυδιού ή του χυμού λεμονιού στα 2/3 του νερού.

1. Ρίξτε το διάλυμα στη συσκευή πάνω από το επίπεδο «MIN».
2. Θερμάνετε το διάλυμα κατά μέγιστη θερμοκρασία για 15 λεπτά.
3. Περιμένετε για να μπορέσει το διάλυμα να χαλαρώσει τη συσσώρευση.
4. Τρίψτε ελαφρά και απαλά με βούρτσες με μαλακές τρίχες.
5. Αποστραγγίστε το βρώμικο νερό.
6. Επαναλάβετε τα βήματα 1-5 μέχρι να αφαιρεθεί η συσσώρευση.
7. Χρησιμοποιήστε ένα στεγνό πανί για να ακουπίσετε το διάλυμα.
8. Όταν αδειάζετε το βρώμικο νερό, αφήνετε τη βρύση ανοικτή (εάν υπάρχει) και ξεπλύνετε τον λέβητα με καθαρό νερό μέχρι να φύγει εντελώς η γεύση και η μυρωδιά.
9. Τώρα μπορείτε να χρησιμοποιήσετε ξανά τη συσκευή.

ΣΗΜΕΙΩΣΗ! Η εγγύηση ακυρώνεται εάν η μη τακτική αφαλάτωση οδηγήσει σε μειωμένη λειτουργία ή αστοχία της συσκευής.



Αντιμετώπιση προβλημάτων

Αν η συσκευή δεν λειτουργεί σωστά, ελέγξτε τον παρακάτω πίνακα για το διάλυμα. Εάν εξακολουθείτε να μην μπορείτε να λύσετε το πρόβλημα, επικοινωνήστε με τον προμηθευτή/πάρχο υπηρεσιών.

Πρόβλημα	Πιθανή αιτία	Πιθανή λύση
Η συσκευή είναι συνδεδεμένη στην πρίζα, ενεργοποιημένη, η ένδειξη ανάβει αλλά η συσκευή δεν θερμαίνεται.	1. Ο θερμοστάτης έχει σπάσει. 2. Αστοχία θερμοηλεκτρικού στοιχείου.	Επικοινωνήστε με τον προμηθευτή.
Η συσκευή είναι συνδεδεμένη στην πρίζα, ενεργοποιημένη, η ένδειξη ανάβει, αλλά η θερμοκρασία θέρμανσης είναι εκτός ελέγχου.	Αστοχία θερμοστάτη	Επικοινωνήστε με τον προμηθευτή.
Η συσκευή είναι συνδεδεμένη στην πρίζα και ενεργοποιείται με την αύξηση της θερμοκρασίας, αλλά δεν ανάβει καμία ενδεικτική λυχνία.	Η ενδεικτική λυχνία θέρμανσης έχει σπάσει	Επικοινωνήστε με τον προμηθευτή.
Η συσκευή είναι συνδεδεμένη στην πρίζα, αλλά δεν κάνει τίποτα άλλο.	Ελαττωματικό τροφοδοτικό, δεν έχει συνδεθεί σωστά.	Ελέγξτε το σύστημα παροχής ρεύματος ή συνδέστε το σωστά.
Η θέρμανση διακόπεται κατά τη διάρκεια της χρήσης.	Το προστατευτικό που έχει υπερθερμανθεί είναι ενεργοποιημένο.	<ul style="list-style-type: none">• Ανεργοποιήστε τη συσκευή και αποσυνδέστε την από την παροχή ρεύματος. Αφήστε τη συσκευή να κρυώσει εντελώς πριν τη χρησιμοποιήσετε ξανά.• Ελέγξτε την ενότητα ΕΠΑΝΑΦΟΡΑ της διακοπής ασφαλείας (Hi-limiter ή θερμική διακοπή)

Εγγύηση

Κάθε ελάττωμα που επηρεάζει τη λειτουργικότητα της συσκευής και παρουσιάζεται εντός ενός έτους μετά την αγορά θα επισκευάζεται με δωρεάν επίσκεψη ή αντικατάσταση, με την προϋπόθεση ότι η συσκευή έχει χρησιμοποιηθεί και συντηρηθεί σύμφωνα με τις οδηγίες και δεν έχει υποστεί οποιαδήποτε κατάχρηση ή κακή χρήση. Τα νόμιμα δικαιώματά σας δεν επηρεάζονται. Εάν η συσκευή καλύπτεται από εγγύηση, δηλώστε πού και πότε αγοράστηκε και συμπληρώστε απόδειξη αγοράς (π.χ. απόδειξη). Σύμφωνα με την πολιτική μας για τη συνεχή ανάπτυξη προϊόντων, διατηρούμε το δικαίωμα να αλλάξουμε τις προδιαγραφές προϊόντων, συσκευασίας και τεκμηρίωσης χωρίς προειδοποίηση.

Απόρριψη και περιβάλλον



Κατά τον παρολιισμό της συσκευής, το προϊόν δεν πρέπει να απορρίπτεται μαζί με άλλα οικιακά απορρίμματα. Αντί αυτού, είναι δική σας ευθύνη να απορρίψετε τον απόβλητο εξοπλισμό σας παραδίδοντάς τον σε ένα καθορισμένο σημείο συλλογής. Η μη τήρηση αυτού του κανόνα μπορεί να τιμωρηθεί σύμφωνα με τους ισχύοντες κανονισμούς για την απόρριψη αποβλήτων. Η ξεχωριστή συλλογή και ανακύκλωση του άχρηστου εξοπλισμού σας κατά τη στιγμή της απόρριψης θα βοηθήσει στη διατήρηση των φυσικών πόρων και θα διασφαλίσει ότι ανακυκλώνεται με τρόπο που προστατεύει την ανθρώπινη υγεία και το περιβάλλον.

Για περισσότερες πληροφορίες σχετικά με το πού μπορείτε να αποθέσετε τα απορρίμματα για ανακύκλωση, επικοινωνήστε με την τοπική εταιρεία συλλογής απορριμμάτων. Οι κατασκευαστές και οι εισαγωγείς δεν αναλαμβάνουν ευθύνη για την ανακύκλωση, την επεξεργασία και την οικολογική απόρριψη, είτε απευθείας είτε μέσω ενός δημόσιου συστήματος.

ΣΕΡΒΙΣ ΕΛΛΑΔΟΣ:

Τηλ.: 213 0 998989 (10 γραμμές)

info@pks-hendi.com

HRVATSKI

Poštovani korisniče,

Hvala vam što ste kupili ovaj HENDI uređaj. Pažljivo pročitajte ovaj priručnik za uporabu i pritom obratite posebnu pozornost na niže navedene sigurnosne propise, prije prve ugradnje i uporabe uređaja.

Sigurnosne upute

- Uređaj upotrebljavajte samo u svrhu za koju je namijenjen, kako je opisano u ovom priručniku.
- Proizvođač nije odgovoran za bilo kakva oštećenja uzrokovana neispravnim radom i nepravilnom uporabom.
-  **OPASNOST! OPASNOST OD STRUJNOG UDARA!** Ne pokušavajte sami popraviti uređaj. Električne dijelove uređaja nemojte uranjati u vodu ili neku drugu tekućinu. Nikada nemojte držati uređaj pod tekućom vodom.
- **NIKADA NEMOJTE KORISTITI OŠTEĆENI UREĐAJ!** Redovito provjeravajte električne spojeve i kabele za eventualna oštećenja. Ako je oštećen, uređaj isključite iz električne mreže. Popravke smije obavljati samo dobavljač ili kvalificirana osoba kako bi se izbjegle opasnosti ili ozljede.
- **UPOZORENJE!** Prilikom postavljanja uređaja, ako je potrebno, kabel za napajanje usmjerite na siguran način kako biste izbjegli nenamjerno povlačenje, oštećivanje, kontakt s površinom za grijanje ili opasnost od spoticanja.
- **UPOZORENJE!** Dok god je utikač u utičnici, uređaj je priključen na napajanje.
- **UPOZORENJE!** UVIJEK isključite uređaj prije isključivanja iz napajanja, čišćenja, održavanja ili pohrane.
- Uređaj spajajte samo na električnu utičnicu s naponom i frekvencijom navedenim na naljepnici uređaja.
- Ne dodirujte utikač/električne spojeve vlažnim rukama.
- Uređaj i električne priključke/priključke držite podalje od vode i drugih tekućina. Ako uređaj padne u vodu, odmah uklonite električne priključke. Uređaj ne upotrebljavajte dok ga nije provjerio ovlaštteni tehničar. Nepridržavanje ovih uputa



može dovesti do po život opasnih rizika.

- Spojite napajanje u lako dostupnu električnu utičnicu kako biste mogli odmah isključiti uređaj u hitnom slučaju.
- Pazite da kabel ne dođe u dodir s oštrim ili vrućim predmetima i držite ga dalje od otvorenog požara. Nikada nemojte povlačiti kabel za napajanje kako biste ga isključili iz utičnice, uvijek povucite utikač.
- Nikada nemojte nositi uređaj za kabel.
- Nikad sami nemojte pokušavati otvoriti kućište uređaja.
- Ne stavlajte predmete u kućište uređaja.
- Nikad ne ostavljajte uređaj bez nadzora tijekom uporabe.
- Uređajem treba upravljati osposobljeno osoblje u kuhinji restorana, kantine ili osoblja bara, itd.
- Ovim uređajem ne smiju rukovati osobe sa smanjenim fizičkim, osjetilnim odnosno umnim sposobnostima ili osobe koje nemaju dovoljno iskustva i znanja.
- Ovaj uređaj djeca ne smiju upotrebljavati ni pod kojim okolnostima.
- Uređaj i električne spojeve držite izvan dohvata djece.
- Nikada ne upotrebljavajte pribor niti bilo koje dodatne uređaje osim onih koje je isporučio uređaj ili preporučio proizvođač. Ako to ne učinite, može doći do sigurnosnog rizika za korisnika i može oštetiti uređaj. Koristite samo originalne dijelove i dodatnu opremu.
- Ne upravljajte ovim uređajem pomoću vanjskog tajmera ili sustava daljinskog upravljanja.
- Nemojte stavljati uređaj na blizini predmet (benzin, električnu struju, štednjak s ugljenom itd.).
- Ne prekrivajte uređaj u radu.
- Ne stavlajte predmete na uređaj.
- Uređaj ne upotrebljavajte u blizini otvorenih plamena, eksplozivnih ili zapaljivih materijala. Uređaj uvijek koristite na vodoravnoj, stabilnoj, čistoj, otpornoj na toplinu i suhoj površini.
- Uređaj nije prikladan za postavljanje u prostor gdje se može koristiti mlaz vode.
- Ostavite najmanje 20 cm prostora oko uređaja radi prozračivanja tijekom uporabe.
- **UPOZORENJE!** Pazite da svi ventilacijski otvori na uređaju nisu blokirani.

Posebne sigurnosne upute

-  **OPREZ! RIZIKANJE BURNSA! HOT SURFACES!** Temperatura dostupnih površina vrlo je visoka tijekom uporabe. Dodirnite samo upravljačku ploču, ručke, prekidače, kontrolne tipke tajmera ili regulatore temperature.
- Ako je kabel za napajanje oštećen, mora ga zamijeniti proizvođač, njegov servisni zastupnik ili slične kvalificirane osobe kako bi se izbjegla opasnost.
- **PAŽNJA!** Nemojte puniti vodu iznad razine MAX.
- **UPOZORENJE!** Ovaj se uređaj ne smije instalirati tamo gdje javnost ima pristup.
- Nikada nemojte koristiti ovaj uređaj bez vode.
- **OPASNOST OD ZAPLIRANJA!** Polako uronite hranu u vodu.
- **UPOZORENJE!** Otvaranje slavine za pražnjenje dovest će do odljeva vrućeg sadržaja bains-marie.
- Nemojte stavljati previše sastojaka kako biste spriječili prelijevanje prehrambenih proizvoda.
- Ova zaštita od pregrijavanja automatski isključuje uređaj. U tom slučaju pustite da se uređaj potpuno ohladi prije ponovnog korištenja.

Namjena

- Ovaj uređaj namijenjen je za komercijalne primjene, primjerice u kuhinjama restorana, kantinama, bolnicama i komercijalnim poduzećima kao što su pekare, butherije itd., ali ne i za kontinuiranu masovnu proizvodnju hrane.
- Uređaj je namijenjen kuhanju tjestenine. Svaka druga uporaba može dovesti do oštećenja uređaja ili tjelesnih ozljeda.
- Uporaba uređaja u bilo koju drugu svrhu smatrat će se zlouporabom uređaja. Korisnik je isključivo odgovoran za nepropisnu uporabu uređaja.

Glavni dijelovi proizvoda

(Slika 1 na stranici 3)

1. Košara za tjesteninu
2. Pločica za umetak (unutarnja)
3. Grijač
4. Spremnik za vodu (unutarnji)
5. Odvodni poklopac
6. Gumb za regulaciju temperature
7. Indikatorsko svjetlo grijanja
8. Prekidač za uključivanje/isključivanje s indikatorskim svjetlom
9. Tipka RESET (na stražnjoj strani)

Napomena: Sadržaj ovog priručnika odnosi se na sve navedene stavke, osim ako nije drugačije navedeno. Izgled se može razlikovati od prikazanih ilustracija.

Priprema prije uporabe

- Uklonite svu zaštitnu ambalažu i omote.
- Provjerite je li uređaj u dobrom stanju i sa svim dodacima. U slučaju nepotpune ili oštećene isporuke odmah se obratite dobavljaču. U tom slučaju nemojte upotrebljavati uređaj.
- Očistite pribor i uređaj prije uporabe [pogledajte => Čišćenje i održavanje].
- Provjerite je li uređaj potpuno suh.
- Uređaj postavite na vodoravnu, stabilnu i toplinsku površinu koja je sigurna od prskanja vode.
- Držite pakiranje ako namjeravate pohraniti svoj uređaj u budućnosti.
- Čuvajte korisnički priručnik za buduće potrebe.

NAPOMENA! Zbog proizvodnih ostataka, uređaj tijekom prvih nekoliko uporaba može ispuštati lagani miris. To je normalno i ne ukazuje na bilo kakav nedostatak ili opasnost. Provjerite je li uređaj dobro prozračen.

Upute za uporabu

- Uljite vodu u spremnik za vodu ispod oznake MAX.
- Priključite uređaj na napajanje.
- Postavite prekidač za uključivanje/isključivanje na I (na položaju). Uključuje se indikatorsko svjetlo Uključeno/Isključeno.
- Postavite termostat u željeni položaj. Uključuje se indikatorsko svjetlo grijanja. Uređaj počinje zagrijavati vodu.
- Kada se dostigne postavljena temperatura, gasi se indikatorsko svjetlo pečnice.
- Napunite košaru za tjesteninu tjesteninom i stavite je u spremnik za vodu. Indikator zagrijavanja ponovno se uključuje. Napomena: Tijekom uporabe, indikatorsko svjetlo grijanja će se uključiti/isključiti, označavajući održavanje postavljene temperature.
- Kuhajte tjesteninu u željeno vrijeme.



- Preporučuje se zamjena vode unutar spremnika u redovitom intervalu.

Nakon uporabe

- Isključite uređaj pritiskom na prekidač za uključivanje/isključivanje.
- Iskopčajte uređaj iz električne utičnice.
- Pustite da se uređaj i voda ohladi.
- Budite oprezni prilikom izlivanja vode i korištenja slavine za praznjenje .

RESET sigurnosne sklopke (Hi-limiter ili toplinski prekid)

(Sl. 2 na stranici 3)

Imajte na umu da je tipka RESET opremljena zaštitnom čep kako biste izbjegli pregrijavanje.

- Iskopčajte uređaj iz napajanja.
- Pustite da se uređaj potpuno ohladi.
- Odvijte zaštitni poklopac tipke RESET.
- Pritisnite tipku RESET na Hi-limiteru (toplinski prekid).Trebali biste čuti zvuk klika.
- Zavijte zaštitni čep na gumb RESET.
- Spojite na napajanje i možete ga ponovno koristiti.

Čišćenje i održavanje

- **PAŽNJA!** Uvijek isključite uređaj iz napajanja i ohladite ga prije skladištenja, čišćenja i održavanja.
- Za čišćenje ne koristite mlaznicu ili parni čistač i nemojte gurati uređaj pod vodu jer će se dijelovi smočiti i može doći od strujnog udara.
- Ako se uređaj ne održava u dobrom stanju čistoće, to može negativno utjecati na životni vijek uređaja i dovesti do opasnih situacija.
- Ostaci hrane moraju se redovito čistiti i vaditi iz uređaja. Ako uređaj nije pravilno očišćen, to će smanjiti njegov vijek trajanja i može dovesti do opasnog stanja tijekom uporabe.

Čišćenje

- Ohlađenu vanjsku površinu očistite krpom ili spužvom lagano navlaženom blagom otopinom sapuna.
- Zbog higijene uređaj treba očistiti prije i nakon upotrebe.
- Izbjegavajte dodir vode s električnim komponentama.
- Očistite unutrašnjost spremnika neabrazivnim deterdžentom i isperite čistom vodom.
- Nikada ne uranjajte uređaj u vodu ili druge tekućine.
- Nikada ne upotrebljavajte agresivna sredstva za čišćenje, abrazivne spužve ili sredstva za čišćenje koja sadrže klor. Nemojte koristiti čeličnu vunu, metalni pribor ili oštre ili šiljaste predmete za čišćenje. Nemojte koristiti benzin ili otapala!
- Kada ispuštate piće ili prljavu vodu, ostavite slavinu otvorenom (ako je primjenjivo) i isperite kotao čistom vodom.
- Redovito čistite i razmažite bazu kotla (vidi poglavlje „Smanjivanje“)

Održavanje

- Redovito provjeravajte rad uređaja kako biste spriječili ozbiljne nezgode.
- Ako vidite da uređaj ne radi ispravno ili da postoji problem, prestanite ga koristiti, isključite ga i kontaktirajte dobavljača.
- Sve radove na održavanju, instalaciji i popravcima moraju

obavljati specijalizirani i ovlašteni tehničari ili ih preporučuje proizvođač.

Prijevoz i skladištenje

- Prije skladištenja, uvijek provjerite je li uređaj isključen iz električne mreže i potpuno se ohladi.
- Uređaj čuvajte na hladnom, čistom i suhom mjestu.
- Nikada ne stavljajte teške predmete na uređaj jer bi ih to moglo oštetiti.
- Ne pomičite uređaj dok je u pogonu. Isključite uređaj iz napajanja prilikom pomicanja i držite ga na dnu.

Uklanjanje kamenca

Ovaj uređaj treba često čistiti i smanjivati. Kako bi ovaj uređaj ostao u optimalnom stanju i kako bi se osigurao njegov rad, od presudne je važnosti redovito smanjivati veličinu uređaja. Ovisno o tvrdoći vode i učestalosti korištenja, morate redovito ponavljati sljedeći postupak.

Za uklanjanje kamenca koristite sredstvo za uklanjanje kamenca prikladno za uređaj. Također možete koristiti čisti sok od limuna, limunsku kiselinu ili čišćenje octa kao sredstvo za uklanjanje kamenca. Kako biste osigurali odgovarajuću mješavinu, pročitajte upute isporučene s sredstvom. Za čisti sok od limuna ili čišćenje octa, opća mješavina primjenjuje 1/3 sredstva za čišćenje octa ili soka od limuna na 2/3 vode.

1. Ulijte otopinu u uređaj iznad razine "MIN".
2. Zagrijte otopinu na maksimalnoj temperaturi 15 minuta.
3. Pričekajte da otopina olabavi nakupljanje.
4. Lagano i nježno utrljajte četkom s mekim vlaknima.
5. Ispusite prljavu vodu.
6. Ponavljajte korake 1~5 dok ne uklonite nakupine.
7. Za brisanje otopine koristite suhu krpu.
8. Kada ispuštite prljavu vodu, ostavite slavinu otvorenom (ako je primjenjivo) i isperite kotao čistom vodom dok okus i miris ne nestanu u potpunosti.
9. Sada možete ponovno koristiti uređaj.

NAPOMENA! Jamstvo je nevažeće ako redovito uklanjanje kamenca dovodi do smanjenog funkcioniranja ili kvara uređaja.

Rješavanje problema

Ako uređaj ne radi ispravno, provjerite otopinu u tablici u nastavku. Ako i dalje ne možete riješiti problem, obratite se dobavljaču / pružatelju usluga.

Problem	Mogući uzrok	Moguće rješenje
Uređaj je ukopčan, uključen, indikator svijetli, ali se uređaj ne zagrijava.	1. Termostat je slomljen. 2. Grijači element nije uspio.	Kontaktirajte dobavljača.
Uređaj je uključen, uključen, indikator svijetli, ali temperatura grijanja nije kontrolirana.	Kvar termostata	Kontaktirajte dobavljača.



Uređaj je ukopčan i uključen s porastom temperature, ali ne svijetli indikator.	Svjetlo indikatora grijanja je slomljeno	Kontaktirajte dobavljača.
Uređaj je ukopčan, ali ne radi ništa drugo.	Neispravno napajanje, nije ispravno priključeno.	Provjerite sustav napajanja ili pravilno priključite.
Zagrijavanje se zastavlja tijekom uporabe.	Aktiviran je pregrizni štitnik.	<ul style="list-style-type: none"> Isključite uređaj i iskopčajte ga iz napajanja. Pustite da se uređaj potpuno ohladi prije ponovne uporabe. Provjerite odjeljak RESET sigurnosnog prekida (Hi-limiter ili toplinski prekida)

Jamstvo

Neispravnosti koje utječu na funkcionalnost uređaja koje se pojave u roku od jedne godine nakon kupnje popravljat će se besplatnim popravkom ili zamjenom, pod uvjetom da je uređaj korišten i održavan u skladu s uputama i da nije na bilo koji način bio zlouporabljeno ili pokvareno. To ne utječe na vaša zakonska prava. Ako je uređaj pokriven jamstvom, navedite gdje i kada je kupljen i uključite dokaz o kupnji (npr. račun).

U skladu s našim pravilima o kontinuiranom razvoju proizvoda pridržavamo pravo na promjenu opisa proizvoda, pakiranja i dokumentacije bez prethodne obavijesti.

Odbacivanje otpada i okoliš



Kada prestaje s uporabom uređaja, proizvod se ne smije odlagati s drugim kućnim otpadom. Umjesto toga, vaša je odgovornost odlagati na vašu otpadnu opremu predajući je na određeno sabirno mjesto. Nepriдрžavanje tog pravila može se kazniti.

U skladu s primjenjivim propisima o odlaganju otpada. Zasebnim sakupljanjem i recikliranjem vaše otpadne opreme u vrijeme odlaganja čuvaju se prirodni resursi i osigurava se njezino recikliranje na način koji štiti ljudsko zdravlje i okoliš.

Za više informacija o tome gdje možete uskratiti svoj otpad radi recikliranja, obratite se lokalnoj tvrtki za prikupljanje otpada. Proizvođači i uvoznici ne preuzimaju odgovornost za recikliranje, tretman i ekološko zbrinjavanje, bilo izravno ili putem javnog sustava.

ČEŠTINA

Vážení zákazníci,

Děkujeme vám za zakoupení tohoto spotřebiče HENDI. Před první instalací a použitím tohoto spotřebiče si pozorně přečtěte tuto uživatelskou příručku a věnujte zvláštní pozornost níže uvedeným bezpečnostním předpisům.

Bezpečnostní pokyny

- Spotřebič používejte pouze k určenému účelu, k němuž byl navržen, jak je popsáno v této příručce.
- Výrobce neodpovídá za žádné škody způsobené nesprávným provozem a nesprávným používáním.



NEBEZPEČÍ! NEBEZPEČÍ ÚRAZU ELEKTRICKÝM PROUDEM!

- Nepokoušejte se spotřebič opravovat sami. Elektrické části spotřebiče neponořujte do vody ani jiných kapalin. Nikdy nedržte spotřebič pod tekoucí vodou.
- NIKDY NEPOUŽÍVEJTE POŠKOZENÝ SPOTŘEBIČ!** Pravidelně kontrolujte, zda elektrické spoje a kabely nejsou poškozeny. Poškozený spotřebič odpojte od napájení. Opravy smí provádět pouze dodavatel nebo kvalifikovaná osoba, aby se zabránilo nebezpečí nebo zranění.
- VAROVÁNÍ!** Při umísťování spotřebiče vedte napájecí kabel bezpečně, pokud je to nutné, aby nedošlo k neúmyslnému vytažení, poškození, kontaktu s topnou plochou nebo nebezpečí zakopnutí.
- VAROVÁNÍ!** Dokud je zástrčka v zásuvce, spotřebič je připojen k napájecí síti.
- VAROVÁNÍ!** Před odpojením od napájení, čištěním, údržbou nebo skladováním spotřebič VŽDY vypněte.
- Spotřebič připojujte pouze k elektrické zásuvce s napětím a frekvencí uvedenou na štítku spotřebiče.
- Nedotýkejte se zástrček / elektrických spojů mokřma nebo vlhkým rukama.
- Spotřebič a elektrické zástrčky/přípojky udržujte mimo dosah vody a jiných kapalin. Pokud spotřebič spadne do vody, okamžitě odpojte napájecí přípojky. Spotřebič nepoužívejte, dokud jej nekontroluje kvalifikovaný technik. Nedodržení těchto pokynů bude mít za následek život ohrožující rizika.
- Napájecí zdroj zapojte do snadno přístupné elektrické zásuvky, abyste mohli v případě nouze spotřebič okamžitě odpojit.
- Dbejte na to, aby se kabel nedostal do kontaktu s ostrými nebo horkými předměty, a chraňte jej před otevřeným ohněm. Nikdy netahajte za napájecí kabel, abyste jej vypojili ze zásuvky, ale vždy vytáhněte zástrčku.
- Nikdy nepřenášejte přístroj za kabel.
- Nikdy se nepokoušejte sami otevřít kryt spotřebiče.
- Do krytu spotřebiče nevkládejte žádné předměty.
- Během používání nikdy nenechávejte spotřebič bez dozoru.
- Tento spotřebič by měl obsluhovat vyškolený personál v kuchyni restaurace, pracovní jídelny nebo baru atd.
- Tento přístroj by neměly obsluhovat osoby se sníženými fyzickými, smyslovými nebo duševními schopnostmi nebo osoby s nedostatkem zkušeností a znalostí.
- Tento spotřebič by za žádných okolností neměly používat děti.
- Uchovávejte spotřebič a jeho elektrické přípojky mimo dosah dětí.
- Nikdy nepoužívejte jiné příslušenství nebo jiná zařízení než ta, která jsou dodávána se spotřebičem nebo která doporučuje výrobce. Pokud tak neuděláte, může to představovat bezpečnostní riziko pro uživatele a poškodit spotřebič. Používejte pouze originální díly a příslušenství.
- Tento spotřebič nepoužívejte pomocí externího časovače nebo dálkového ovládání.
- Nepokládejte spotřebič na topné těleso (benzín, elektrický, uhlíkový sporák atd.).
- Nezakrývejte provoz spotřebiče.
- Na spotřebič nepokládejte žádné předměty.
- Nepoužívejte spotřebič v blízkosti otevřeného ohně, výbušných nebo hořlavých materiálů. Spotřebič vždy provozujte na vodorovném, stabilním, čistém, tepelně odolném a suchém povrchu.
- Spotřebič není vhodný k instalaci v místě, kde lze použít vodní trysku.



- Během používání nechte kolem spotřebiče prostor alespoň 20 cm pro větrání.
- **VAROVÁNÍ!** Udržujte všechny větrací otvory na spotřebiči bez překážek.

Zvláštní bezpečnostní pokyny

-  **UPOZORNĚNÍ! RIZIKO POPÁLENÍ! HORKÉ POVRCHY!** Teplota přístupných povrchů je během používání velmi vysoká. Dotkněte se pouze ovládacího panelu, rukojetí, spínačů, ovladačů časovače nebo ovladačů teploty.
- Je-li napájecí kabel poškozen, musí být vyměněn výrobcem, jeho servisním zástupcem nebo podobně kvalifikovanou osobou, aby nedošlo k ohrožení.
- **POZOR!** Neplňte vodu nad MAXIMÁLNÍ hladinu.
- **VAROVÁNÍ!** Tento spotřebič se nesmí instalovat tam, kde k němu má přístup veřejnost.
- Tento spotřebič nikdy nepoužívejte bez vody.
- **NEBEZPEČÍ ROZŠÍŘENÍ!** Potraviny pomalu ponořte do vody.
- **VAROVÁNÍ!** Otevření vypouštěcího kohoutu povede k odtoku horkého obsahu zálivu.
- Nevkládejte příliš mnoho přísad, aby nedošlo k přetečení potravin.
- Tato ochrana proti přehřátí spotřebič automaticky vypne. V takovém případě nechte spotřebič před dalším použitím zcela vychladnout.

Určené použití

- Tento spotřebič je určen k použití v komerčních aplikacích, například v kuchyních restaurací, jídelen, nemocnic a komerčních podnikcích, jako jsou pekárny, butchery atd., ale nikoli k nepřetržitě hromadné výrobě potravin.
- Spotřebič je určen k vaření těstovin. Jakékoli jiné použití může vést k poškození spotřebiče nebo zranění osob.
- Provoz spotřebiče k jakémukoli jinému účelu se považuje za nesprávné použití přístroje. Uživatel nese výhradní odpovědnost za nesprávné použití zařízení.

Hlavní části výrobku

(Obr. 1 na straně 3)

1. Košík na těstoviny
2. Deska vložky (uvnitř)
3. Topné těleso
4. Nádržka na vodu (uvnitř)
5. Vypouštěcí kohout
6. Ovladač teploty
7. Kontrolka ohřevu
8. Spínač Zap/Vyp s kontrolkou
9. Tlačítko RESET (vzadu)

Poznámka: Obsah této příručky se vztahuje na všechny uvedené položky, pokud není uvedeno jinak. Vzhled se může lišit od zobrazených ilustrací.

Příprava před použitím

- Odstraňte všechny ochranné obaly a obaly.
- Zkontrolujte, zda je přístroj v dobrém stavu a s veškerým příslušenstvím. V případě neúplného nebo poškozeného doručení prosím okamžitě kontaktujte dodavatele. V takovém případě prostředek nepoužívejte.
- Před použitím vyčistěte příslušenství a spotřebič (viz ==> Čištění a údržba).

- Ujistěte se, že je spotřebič zcela suchý.
 - Spotřebič položte na vodorovný, stabilní a žáruvzdorný povrch, který je bezpečný proti stříkající vodě.
 - Pokud chcete spotřebič uložit v budoucnu, uschovejte si jeho obal.
 - Návod k použití si uschovejte pro budoucí použití.
- POZNÁMKA!** Z důvodu zbytků z výroby může spotřebič během prvních několika použití vydávat lehký zápach. To je normální a neznamená to žádnou závadu ani nebezpečí. Ujistěte se, že je spotřebič dobře větráný.

Návod k obsluze

- Do zásobníku na vodu nalijte vodu pod značku MAX.
- Připojte spotřebič k síťovému napájení.
- Přepněte vypínač do polohy (Izapnutol). Rozsvítí se kontrolka Zap/Vyp.
- Nastavte termostat do požadované polohy. Rozsvítí se kontrolka ohřevu. Spotřebič začne ohřívat vodu.
- Po dosažení nastavené teploty kontrolka ohřevu zhasne.
- Naplňte koš na těstoviny těstoviny a vložte je do zásobníku na vodu. Kontrolka ohřevu se znovu rozsvítí.
Poznámka: Během používání se rozsvítí/zhasne kontrolka ohřevu, což znamená, že je udržována nastavená teplota.
- Vařte těstoviny ve vámi upřednostňovaném čase.
- Voda uvnitř nádrže se doporučuje pravidelně vyměňovat.

Po použití

- Vypněte spotřebič stisknutím vypínače ZAP/VYP.
- Odpojte spotřebič od elektrické zásuvky.
- Nechte spotřebič a vodu vychladnout.
- Při vylévání vody a používání vypouštěcího kohoutu buďte opatrní.

OBNOVTE bezpečnostní výřez (Hi-limiter nebo tepelný výřez)

(Obr. 2 na straně 3)

Upozorňujeme, že tlačítko RESET je vybaveno ochranným uzávěru, aby se zabránilo přehřátí.

- Odpojte spotřebič od napájení.
- Nechte spotřebič zcela vychladnout.
- Odšroubujte ochranný kryt tlačítka RESET.
- Stiskněte tlačítko RESET Hi-limiter (tepelná pojistka). Měli byste slyšet cvaknutí.
- Našroubujte ochranný kryt na tlačítko RESET.
- Připojte k napájecímu zdroji a můžete jej znovu použít.

Čištění a údržba

- **POZOR!** Před skladováním, čištěním a údržbou vždy odpojte spotřebič od napájení a vychladněte.
- K čištění nepoužívejte vodní trysku ani parní čistič a netlačte spotřebič pod vodu, protože by se části namočily a mohlo by dojít k úrazu elektrickým proudem.
- Pokud není spotřebič udržován v dobrém stavu čistoty, může to nepříznivě ovlivnit jeho životnost a způsobit nebezpečnou situaci.
- Zbytky potravin je třeba pravidelně čistit a odstraňovat ze spotřebiče. Pokud není spotřebič řádně vyčištěn, snižuje se jeho životnost a během používání může dojít k nebezpečnému stavu.

Čištění

- Očistěte ochlazený vnější povrch hadříkem nebo houbou mírně navlhčenou jemným mýdlovým roztokem.
- Z hygienických důvodů je nutné spotřebič před použitím a po něm vyčistit.
- Zabraňte kontaktu vody s elektrickými součástmi.
- Vyčistěte vnitřek nádoby neabrazivním čisticím prostředkem a opláchněte čistou vodou.
- Spotřebič nikdy neponořujte do vody nebo jiných kapalin.
- Nikdy nepoužívejte agresivní čisticí prostředky, abrazivní houbičky nebo čisticí prostředky obsahující chlór. K čištění nepoužívejte ocelovou vlnu, kovové náčiní ani žádné ostré nebo špičaté předměty. Nepoužívejte benzín ani rozpouštědla!
- Když vypouštíte nápoj nebo špinavou vodu, nechte kohoutek otevřený [je-li k dispozici] a vypláchněte kotol čistou vodou.
- Základnu kotle pravidelně čistěte a odstraňujte vodní kámen (viz kapitola „Odvápňování“)

Údržba

- Pravidelně kontrolujte provoz spotřebiče, abyste zabránili vážným nehodám.
- Pokud vidíte, že spotřebič nefunguje správně nebo že se vyskytl problém, přestaňte jej používat, vypněte jej a kontaktujte dodavatele.
- Veškerá údržba, instalace a opravy musí být prováděny specializovanými a autorizovanými technikami nebo doporučeny výrobcem.

Přeprava a skladování

- Před uskladněním se vždy ujistěte, že byl spotřebič odpojen od napájení a zcela vychladl.
- Spotřebič skladujte na chladném, čistém a suchém místě.
- Nikdy na spotřebič nepokládejte těžké předměty, protože by se mohl poškodit.
- Když je spotřebič v provozu, nepřemisťujte jej. Při přemisťování odpojte spotřebič od napájení a držte jej ve spodní části.

Odvápňování

Tento spotřebič je nutné často čistit a odvápnovat. Aby byl tento spotřebič v optimálním stavu a aby byl zajištěn jeho provoz, je důležité jej pravidelně odvápnovat. V závislosti na tvrdosti vody a frekvenci používání musíte pravidelně opakovat následující postup.

K odstranění vodního kamene použijte prostředek na odstraňování vodního kamene, který je vhodný pro spotřebič. Jako prostředek k odstranění vodního kamene můžete použít také čistou citronovou šťávu, kyselinu citronovou nebo čisticí ocet. Abyste zajistili správnou směs, přečtěte si pokyny dodané s prostředkem. Pro čistou citronovou šťávu nebo octovou octovou směs naneste 1/3 čistého octa nebo citrónové šťávy na 2/3 vody.

1. Nalijte roztok do spotřebiče nad úroveň „MIN“.
2. Zahřívejte roztok při maximální teplotě po dobu 15 minut.
3. Počkejte, až roztok uvolní nánosy.
4. Lehce a jemně rozetřete štětcem s měkkými štětiniami.
5. Vypusťte špinavou vodu.
6. Opakujte kroky 1 až 5, dokud nebude odstraněn nánosy.
7. Roztok otřete suchým hadříkem.
8. Když vypouštíte špinavou vodu, nechte kohoutek otevřený

[je-li k dispozici] a vypláchněte kotol čistou vodou, dokud chuf a vůně nezmizí.

9. Nyní můžete spotřebič znovu použít.

POZNÁMKA! Záruka pozbývá platnosti, pokud pravidelné odstraňování vodního kamene vede ke snížení funkce nebo poruše spotřebiče.

Odstraňování problémů

Pokud spotřebič nefunguje správně, zkontrolujte prosím, zda je roztok v tabulce níže. Pokud problém stále nemůžete vyřešit, obraťte se na dodavatele/poskytovatele služeb.

Problém	Možná příčina	Možné řešení
Spotřebič je zapojený, zapnutý, kontrolka se rozsvítí, ale spotřebič se neohřívá.	1. Termostat je rozbitý, 2. Topné těleso selhalo.	Kontaktujte dodavatele.
Spotřebič je zapojený, zapnutý, kontrolka se rozsvítí, ale teplota ohřevu je mimo kontrolu.	Selhání termostatu	Kontaktujte dodavatele.
Spotřebič je zapojený a zapnutý s rozsvícenou teplotou, ale nesvítí žádná kontrolka.	Kontrolka ohřevu je rozbitá	Kontaktujte dodavatele.
Spotřebič je zapojený, ale nic jiného nedělá.	Vadný napájecí zdroj, nesprávně zapojený.	Zkontrolujte napájecí systém nebo správně zapojte.
Během používání se zahřívání zastaví.	Je aktivován přehřátý chránič.	<ul style="list-style-type: none">• Vypněte spotřebič a odpojte jej od napájení. Před dalším použitím nechte spotřebič zcela vychladnout.• Zkontrolujte část RESETOVAT bezpečnostní vypínač (Hi-limiter nebo tepelný vypínač)

Záruka

Jakákoliv závada ovlivňující funkci spotřebiče, která se objeví do jednoho roku od zakoupení, bude opravena bezplatnou opravou nebo výměnou za předpokladu, že byl spotřebič používán a udržován v souladu s pokyny a že nebyl žádným způsobem zneužit ani zneužit. Vaše zákonná práva nejsou dotčena. Pokud je spotřebič reklamován v rámci záruky, uveďte, kde a kdy byl zakoupen, a přiložte doklad o zakoupení (např. doklad o zakoupení). V souladu s našimi zásadami neustálého vývoje produktů si vyhražujeme právo bez předchozího upozornění změnit specifikace produktu, balení a dokumentace.

Likvidace prostředí



Při vyřazování spotřebiče z provozu se tento spotřebič nesmí likvidovat s jiným domácím odpadem. Namísto toho je vaší odpovědností zlikvidovat odpadní zařízení předáním na určené sběrné místo. Nedodržení tohoto pravidla může být penalizováno v souladu s platnými předpisy o likvidaci odpadu. Samostatný sběr a recyklace vašich odpadních zařízení při likvidaci



ci pomůže zachovat přírodní zdroje a zajistí, že budou recyklovány způsobem, který chrání lidské zdraví a životní prostředí.

Další informace o tom, kde můžete odpad odevzdat k recyklaci, získáte od místní společnosti pro sběr odpadu. Výrobci a dovozcí nenesou odpovědnost za recyklaci, zpracování a ekologickou likvidaci, a to ani přímo, ani prostřednictvím veřejného systému.

MAGYAR

Tisztelt Ügyfelünk!

Köszönjük, hogy megvásárolta ezt a HENDI készüléket. A készülék első üzembe helyezése és használata előtt figyelmesen olvassa el ezt a felhasználói kézikönyvet, különös figyelmet fordítva az alább ismertetett biztonsági előírásokra.

Biztonsági utasítások

- A készüléket kizárólag a jelen kézikönyvben leírt rendeltetésének megfelelően használja.
- A gyártó nem vállal felelősséget a helytelen használatból és használatból eredő károkért.
-  **VESZÉLY! ÁRAMÜTÉS VESZÉLYE!** Ne kísérelje meg saját maga megjavítani a készüléket. Ne mérítse a készülék elektromos alkatrészeit vízbe vagy más folyadékba. Soha ne tartsa a készüléket folyó víz alatt.
- **SOHA NE HASZNÁLJON SÉRÜLT KÉSZÜLÉKET!** Rendszeresen ellenőrizze az elektromos csatlakozásokat és a vezetéket, hogy nem sérültek-e. Ha sérült, váltsa le a készüléket az elektromos hálózatról. A veszély vagy sérülés elkerülése érdekében a javításokat csak beszállító vagy képzett személy végezheti.
- **FIGYELMEZTETÉS!** A készülék elhelyezésekor szükség esetén biztonságosan vezesse el a tápkábelt, hogy elkerülje a véletlen meghúrást, a károsodást, a fűtőfelülettel való érintkezést vagy a botlásveszélyt.
- **FIGYELMEZTETÉS!** Amíg a dugasz az aljzatban van, a készülék csatlakoztatva van a tápegységhez.
- **FIGYELMEZTETÉS!** MINDIG kapcsolja ki a készüléket, mielőtt leválasztja az áramellátásról, tisztításról, karbantartásról vagy tárolásról.
- A készüléket csak a készülék címkéjén feltüntetett feszültséggel és frekvenciával rendelkező elektromos aljzathoz csatlakoztassa.
- Ne érintse meg a dugaszt/elektromos csatlakozásokat nedves vagy nedves kézzel.
- Tartsa távol a készüléket és az elektromos dugaszt/csatlakozókat víztől és más folyadékoktól. Ha a készülék vízbe esik, azonnal távolítsa el a tápcsatlakozókat. Ne használja a készüléket addig, amíg azt szakképzett technikus nem ellenőrizte. Ezen utasítások be nem tartása életveszélyes kockázatokat okozhat.
- Csatlakoztassa a tápegységet egy könnyen hozzáférhető elektromos aljzathoz, hogy vész helyzet esetén azonnal le tudja választani a készüléket.
- Ügyeljen arra, hogy a vezeték ne érintkezzen éles vagy forró tárgyakkal, és tartsa távol nyílt tűztől. Soha ne húzza ki a tápkábelt az aljzataból, hanem inkább mindig húzza ki a dugót.
- Soha ne szállítsa a készüléket a kábelénél fogva.
- Soha ne próbálja meg saját maga kinyitni a készülék burkolatát.

- Ne helyezzen tárgyakat a készülék házába.
- Használat közben soha ne hagyja felügyelet nélkül a készüléket.
- A készüléket kizárólag képzett személyzet használhatja az étterem konyhájában, étkezdéjében vagy bárjában stb.
- A készüléket nem használhatják csökkent fizikai, érzékszervi vagy szellemi képességekkel rendelkező személyek, illetve megfelelő tapasztalattal és tudással nem rendelkező személyek.
- A készüléket gyermekek semmilyen körülmények között nem használhatják.
- A készüléket és elektromos csatlakozásait gyermekektől elzárva tárolja.
- Soha ne használjon a készülékhez mellékelt vagy a gyártó által ajánlott tartozékoktól vagy kiegészítő eszközöktől eltérő tartozékokat. Ennek elmulasztása biztonsági kockázatot jelenthet a felhasználó számára, és károsíthatja a készüléket. Csak eredeti alkatrészeket és tartozékokat használjon.
- Ne működtesse a készüléket külső időzítővel vagy távvezérlő rendszerrel.
- Ne helyezze a készüléket fűtőtárgyra (benzin, elektromos, széntűzhely stb.).
- Ne takarja le a készüléket működés közben.
- Ne helyezzen semmilyen tárgyat a készülék tetejére.
- Ne használja a készüléket nyílt láng, robbanásveszélyes vagy gyúlékony anyagok közelében. A készüléket mindig vízszintes, stabil, tiszta, hőálló és száraz felületen üzemeltesse.
- A készülék nem alkalmas olyan helyre történő beszerelésre, ahol vízsugár használható.
- Hagyjon legalább 20 cm-es helyet a készülék körül, hogy használata közben szellőzhessen.
- **FIGYELMEZTETÉS!** A készülék szellőzőnyílásait tartsa akadálymentesen.

Speciális biztonsági utasítások

-  **VIGYÁZAT! ÉGÉSVESZÉLY! MELEG FELÜLETEK!** Használat közben a hozzáférhető felületek hőmérséklete nagyon magas. Csak a kezelőpanelt, a fogantyúkat, a kapcsolókat, az időzítő szabályozógombjait vagy a hőmérséklet-szabályozó gombokat érintse meg.
- Ha a tápkábel megsérül, azt a gyártónak, annak szervizének vagy hasonlóan képzett személynek kell kicserélnie a veszély elkerülése érdekében.
- **FIGYELEM!** Ne töltsön vizet a MAX szint fölé.
- **FIGYELMEZTETÉS!** Ezt a készüléket nem szabad olyan helyre telepíteni, ahol a nyílvanosság hozzáfér.
- Soha ne használja a készüléket víz nélkül.
- **A SPLASHING KOCKÁZATA!** Lassan merítse az ételt a vízbe.
- **FIGYELEM!** A leeresztőcsap kinyitása a medencék-marie forró tartalmának kiáramlásához vezet.
- Ne töltsön be túl sok hozzávalót az élelmiszerek túlfolyásának megelőzése érdekében.
- Ez a túlmelegedés elleni védelem automatikusan kikapcsolja a készüléket. Ebben az esetben az ismételt használat előtt hagyja teljesen lehűlni a készüléket.

Rendeltetésszerű használat

- Ez a készülék kereskedelmi célokra, például éttermek, étkezdék, kórházak konyháiban és kereskedelmi vállalkozásokban, például pékségekben, sütődégekben stb. való használatra szolgál, de nem használható folyamatos tömegtermelésre.



- A készülék teszta főzésére tervezték. Minden egyéb használat a készülék károsodásához vagy személyi sérüléshez vezethet.
- A készülék bármilyen más célból történő üzemeltetése a készülék helytelen használatának minősül. Kizárólag a felhasználó felelős az eszköz nem megfelelő használatáért.

A termék fő részei

(1. ábra a 3. oldalon)

1. Tésztakosár
2. Betétlemez (belül)
3. Fűtőelem
4. Víztartály (belül)
5. Üritőcsap
6. Hőmérséklet-szabályozó gomb
7. Fűtés jelzőfény
8. Be/Ki kapcsoló jelzőfényrel
9. VISSZAÁLLÍTÁS gomb (hátul)

Megjegyzés: A jelen kézikönyv tartalma minden felsorolt elemre vonatkozik, kivéve, ha másként nem határozzák meg. A megjelenés eltérhet az ábrán láthatótól.

Használat előtti előkészítés

- Távolítsa el minden védőcsomagolást és csomagolást.
 - Ellenőrizze, hogy a készülék jó állapotban van-e, és az összes tartozékkal együtt. Hiányos vagy sérült szállítás esetén kérjük, azonnal lépjen kapcsolatba a szállítóval. Ebben az esetben ne használja a készüléket.
 - Használat előtt tisztítsa meg a tartozékokat és a készüléket (lásd ==> Tisztítás és karbantartás).
 - Ellenőrizze, hogy a készülék teljesen száraz-e.
 - Helyezze a készüléket vízszintes, stabil és hőálló felületre, amely biztonságosan ellenáll a kifirccsenő víznek.
 - Őrizze meg a csomagolást, ha a jövőben tárolni kívánja a készüléket.
 - Őrizze meg a használati útmutatót későbbi használatra.
- MEGJEGYZÉS!** A gyártási maradványok miatt a készülék enyhe szagot bocsáthat ki az első néhány használat során. Ez normális jelenség, és nem jelez semmilyen hibát vagy veszélyt. Győződjön meg arról, hogy a készülék jól szellőzik.

Üzemeltetési utasítások

- Töltsön vizet a víztartályba a MAX jelzés alatt.
 - Csatlakoztassa a készüléket az elektromos hálózathoz.
 - Állítsa a Be/Ki kapcsolót I (be állás) állásba. A Be/Ki jelzőfény felgyullad.
 - Állítsa a termosztátot a kívánt helyzetbe. A fűtés jelzőfény bekapcsol. A készülék elkezd felmelegíteni a vizet.
 - A beállított hőmérséklet elérésekor a fűtés jelzőfény kialszik.
 - Töltse fel a tésztakosarat tésztával, és tegye a víztartályba. A fűtés jelzőfény ismét bekapcsol.
- Megjegyzés: Használat közben a Fűtés jelzőfény ki- és bekapcsol, jelezve, hogy a beállított hőmérséklet fenntartásra kerül.
- Főzze meg a tésztát a kívánt időpontban.
 - A tartályban lévő vizet javasolt rendszeres időközönként cserélni.

Használat után

- Kapcsolja ki a készüléket a BE/KI kapcsoló megnyomásával.
- Húzza ki a készüléket az elektromos aljzatból.

- Hagyja lehűlni a készüléket és a vizet.
- Legyen óvatos a víz kiöntésekor és a leeresztőcsap használatakor.

A biztonsági kikapcsolás VISSZAÁLLÍTÁSA (Hi-limiter vagy hőkioldó)

(2. ábra a 3. oldalon)

Kérjük, vegye figyelembe, hogy a RESET gomb védő a kupakot a túlmelegedés elkerülése érdekében.

- Válassza le a készüléket az elektromos hálózatról.
- Hagyja teljesen lehűlni a készüléket.
- Csavarja le a RESET gomb védőkupakját.
- Nyomja meg a magas határoló RESET gombját (hőkivágás). Egy kattánó hangot kell hallania.
- Csavarja vissza a védőkupakot a RESET gombra.
- Csatlakoztassa a tápegységet, és újra használhatja.

Tisztítás és karbantartás

- **FIGYELEM!** Tárolás, tisztítás és karbantartás előtt mindig válassza le a készüléket az elektromos hálózatról, és hűtse le.
- Ne használjon vízsugarat vagy gőztisztítót a tisztításhoz, és ne nyomja a készüléket víz alá, mert az alkatrészek benedvesedhetnek, és áramütést okozhatnak.
- Ha a készüléket nem tartják megfelelő tisztaságú állapotban, az hátrányosan befolyásolhatja a készülék élettartamát, és veszélyes helyzetet eredményezhet.
- Az ételmaradványokat rendszeresen meg kell tisztítani, és el kell távolítani a készülékből. Ha a készüléket nem tisztítja meg megfelelően, az csökkenti annak élettartamát, és használat közben veszélyes állapotot okozhat.

Tisztítás

- A hűtött külső felületet enyhe szappanos oldattal enyhén megnedvesített ruhával vagy szivaccsal tisztítsa meg.
- Higiéniai okokból a készüléket használat előtt és után meg kell tisztítani.
- Kerülje az elektromos alkatrészek vízzel való érintkezését.
- Tisztítsa meg a tartály belsejét nem súroló hatású tisztítószerezrel, és öblítse le tiszta vízzel.
- Soha ne merítse a készüléket vízbe vagy más folyadékba.
- Soha ne használjon agresszív tisztítószereket, súrolószivacsokat vagy klórtartalmú tisztítószereket. A tisztításhoz ne használjon acélglyapot, fémesszközöket vagy éles vagy hegyes tárgyakat. Ne használjon benzint vagy oldószereket!
- Amikor leengedi az italt vagy a piszkos vizet, hagyja nyitva a csapot (ha van), és öblítse le a kazánt tiszta vízzel.
- Rendszeres időközönként tisztítsa meg és vízkömentesítse a kazán alapját (lásd a „Csökkentés” című fejezetet)

Karbantartás

- A súlyos balesetek megelőzése érdekében rendszeresen ellenőrizze a készülék működését.
- Ha azt látja, hogy a készülék nem működik megfelelően, vagy probléma van, ne használja tovább, kapcsolja ki, és forduljon a forgalmazóhoz.
- Minden karbantartási, telepítési és javítási munkát szakképzett és felhatalmazott technikusoknak kell elvégezniük, vagy a gyártónak kell javasolnia.



Szállítás és tárolás

- Tárolás előtt mindig győződjön meg arról, hogy a készülék le lett választva a hálózatról, és teljesen lehűlt.
- A készüléket hűvös, tiszta és száraz helyen tárolja.
- Soha ne helyezzen nehéz tárgyakat a készülékre, mert ez károsíthatja azt.
- Ne mozgassa a készüléket működés közben. Mozgatás közben válassza le a készüléket az elektromos hálózatról, és tartsa alul.

Vízközvetítés

A készüléket gyakran meg kell tisztítani és vízkömentesíteni. A készülék optimális állapotának megőrzése és működésének biztosítása érdekében rendkívül fontos, hogy rendszeresen vízkömentesítse a készüléket. A víz keménységétől és a használat gyakoriságától függően rendszeresen meg kell ismételnie a következő eljárást.

A vízkömentesítéshez használjon a készülékhez megfelelő vízköoldót. Használhat tiszta citromlevet, citromsavat vagy tisztító ecetet vízköoldóként is. A megfelelő keverék biztosítása érdekében olvassa el a tisztítószerhez mellékelt utasításokat. Tiszta citromlé vagy ecet tisztítása esetén az általános keverék 1/3 ecetet vagy citromlevet 2/3 vízhez visz fel.

1. Öntse az oldatot a készülékbe a „MIN” szint fölé.
2. Melegítse az oldatot maximális hőmérsékleten 15 percig.
3. Várjon, amíg az oldat fellazítja a lerakódást.
4. Dörzsölje meg enyhén és óvatosan puha sörtéjű kefével.
5. Eressze le a szennyezett vizet.
6. Ismétlje meg az 1-5. lépést, amíg el nem távolítja a lerakódást.
7. Az oldatot száraz ruhával törölje le.
8. Amikor leereszti a piszkos vizet, hagyja nyitva a csapot (ha van), és öblítse le a kazánt tiszta vízzel, amíg az íze és szaga teljesen el nem tűnik.
9. Most újra használhatja a készüléket.

MEGJEGYZÉS! A garancia érvényét veszti, ha a készülék rendszeres vízkömentesítésének elmulasztása a készülék csökkent működéséhez vagy meghibásodásához vezet.

Hibaelhárítás

Ha a készülék nem működik megfelelően, kérjük, ellenőrizze az alábbi táblázatban a megoldást. Ha továbbra sem tudja megoldani a problémát, kérjük, forduljon a szállítóhoz/szolgáltatóhoz.

Probléma	Lehetséges ok	Lehetséges megoldás
A készülék be van dugva, be van kapcsolva, a vízszajrelő világitani kezd, de a készülék nem melegszik fel.	1. Termosztát törött. 2. A fűtőelem meghibásodott.	Forduljon a szállítóhoz.
A készülék be van dugva, be van kapcsolva, a vízszajrelő világitani kezd, de a fűtési hőmérséklet nem szabályozható.	Termosztát hiba	Forduljon a szállítóhoz.

A készülék be van dugva, és a hőmérséklettel együtt bekapcsol, de nem világít semmilyen jelzőfény.	Fűtészajrelő lámpa meghibásodott	Forduljon a szállítóhoz.
A készülék csatlakoztatva van, de mást nem tesz.	Hibás tápegység, nincs megfelelően csatlakoztatva.	Ellenőrizze megfelelően a tápegységet vagy a dugaszat.
Használat közben a melegítés leáll.	A túlhevített védelem aktiválva van.	<ul style="list-style-type: none">• Kapcsolja ki a készüléket, és válassza le az áramellátásról. Mielőtt ismét használná, hagyja teljesen lehűlni a készüléket.• Ellenőrizze a biztonsági kapcsolás VISSZAÁLLÍTÁSA című részt (Hi-limiter vagy termikus kikapcsolás)

Jótállás

A készülék működését befolyásoló minden olyan hiba, amely a vásárlást követő egy éven belül válik nyilvánvalóvá, javításra vagy cserére szorul, feltéve, hogy a készüléket az utasításoknak megfelelően használták és karbantartották, és semmilyen módon nem használták fel helytelenül vagy használták fel helytelenül. Az Ön törvényben biztosított jogait ez nem érinti. Ha a készülékre garanciális igény vonatkozik, adja meg, hogy hol és mikor vásárolta meg, és mellékelje a vásárlást igazoló bizonylatot (pl. nyugtát).

A folyamatos termékfejlesztésre vonatkozó irányelvünkkel összhangban fenntartjuk a jogot a termék, a csomagolás és a dokumentáció előzetes értesítés nélküli módosítására.

Elvetés és környezet



A készülék üzemén kívül helyezése során a terméket nem szabad más háztartási hulladékkal együtt ártalmatlanítani. Ehelyett az Ön felelőssége, hogy a hulladékgyűjtő berendezéseket a kijelölt gyűjtőhelyre szállítsa. Ennek a szabálynak a figyelmen kívül hagyása a hulladék ártalmatlanítására vonatkozó hatályos előírásokkal összhangban büntetést vonhat maga után. A hulladéktároló berendezések ártalmatlanításkori elkülönített gyűjtése és újrahasznosítása segít a természeti erőforrások megőrzésében, és biztosítja, hogy az emberi egészséget és a környezetet védő módon kerül újrahasznosításra.

Ha többet szeretne megtudni arról, hogy hová lehet a hulladékot újrahasznosítani, forduljon a helyi hulladékgyűjtő vállalathoz. A gyártók és az importőrök nem vállalnak felelősséget az újrahasznosításért, a kezelésért és az ökológiai hulladékkezelésért sem közvetlenül, sem pedig nyilvános rendszeren keresztül.



Шановний клієнте!

Дякуємо, що придбали цей прилад HENDI. Уважно прочитайте цей посібник користувача, звертаючи особливу увагу на правила техніки безпеки, описані нижче, перед першим встановленням і використанням цього приладу.

Інструкції з техніки безпеки

- Використовуйте прилад лише за призначенням, як описано в цьому посібнику.
- Виробник не несе відповідальності за будь-які збитки, спричинені неправильною експлуатацією та неправильним використанням.
- НЕБЕЗПЕКА! РИЗИК УРАЖЕННЯ ЕЛЕКТРИЧНИМ СТРУМОМ!** Не намагайтеся ремонтувати прилад самостійно. Не занурюйте електричні частини приладу у воду або інші рідини. Ніколи не тримайте прилад під проточною водою.
- НІКОЛИ НЕ ВИКОРИСТОВУЙТЕ ПОШКОДЖЕНИЙ ПРИЛАД!** Регулярно перевіряйте електричні з'єднання та шнур на наявність пошкоджень. У разі пошкодження від'єднайте прилад від джерела живлення. Будь-який ремонт має виконуватися лише постачальником або кваліфікованою особою, щоб уникнути небезпеки або травми.
- ПОПЕРЕДЖЕННЯ!** Під час розміщення приладу безпечно прокладіть кабель живлення, якщо це необхідно, щоб уникнути ненавмисного натягу, пошкодження, контакту з поверхнею нагрівання або небезпеки відключення.
- ПОПЕРЕДЖЕННЯ!** Поки штекер знаходиться у гнізді, прилад підключиться до електромережі.
- ПОПЕРЕДЖЕННЯ!** ЗАВЖДИ вимикайте прилад, перш ніж від'єднати його від електромережі, чищення, обслуговування або зберігання.
- Підключайте прилад до електричної розетки лише за допомогою напруги та частоти, зазначених на етикетці приладу.
- Не торкайтеся вилки/електричного з'єднання вологими або вологими руками.
- Тримайте прилад та електричну вилку/з'єднання подалі від води та інших рідин. Якщо прилад потрапив у воду, негайно вийміть з'єднання з джерелом живлення. Не використовуйте прилад, доки його не перевірить сертифікований спеціаліст. Недотримання цих інструкцій призведе до ризиків, що загрожують життю.
- Від'єднайте джерело живлення до легкодоступної електричної розетки, щоб можна було негайно від'єднати прилад у разі виникнення надзвичайної ситуації.
- Переконайтеся, що шнур не контактує з гострими чи гарячими предметами, та тримайте його подалі від відкритого вогню. Ніколи не тягніть за шнур живлення, щоб від'єднати його від розетки; натомість завжди тягніть за вилку.
- Ніколи не носіть прилад за шнур.
- Ніколи не намагайтеся самостійно відкривати корпус приладу.
- Не вставляйте предмети в корпус приладу.
- Ніколи не залишайте прилад без нагляду під час використання.
- Цим приладом повинен керувати кваліфікований персонал на кухні ресторану, їдальні або бару тощо.
- Цей прилад не повинні експлуатувати особи з обмеженими фізичними, сенсорними або розумовими здібностями або

особи з недостатнім досвідом і знаннями.

- Цей прилад за жодних обставин не повинен використовуватися дітьми.
- Зберігайте прилад та його електричні підключення в недоступному для дітей місці.
- Ніколи не використовуйте аксесуари або будь-які додаткові пристрої, окрім тих, що постачаються разом із приладом або рекомендовані виробником. Якщо цього не зробити, це може становити загрозу безпеці користувача та пошкодити прилад. Використовуйте лише оригінальні деталі та аксесуари.
- Не використовуйте цей прилад із зовнішнім таймером або системою дистанційного керування.
- Не ставте прилад на нагрівальний об'єкт (бензин, електрична плита, вільгельна плита тощо).
- Не накривайте прилад під час роботи.
- Не ставте на прилад жодних предметів.
- Не використовуйте прилад поблизу відкритого вогню, вибухонебезпечних або легкозаймистих матеріалів. Завжди експлуатуйте прилад на горизонтальній, стійкій, чистій, жаростійкій і сухій поверхні.
- Прилад не можна встановлювати в місцях, де можна використовувати струмляні води.
- Під час роботи залиште місце на відстані принаймні 20 см навколо приладу для вентиляції.
- ПОПЕРЕДЖЕННЯ!** Тримайте всі вентиляційні отвори на приладі вільними від перешкод.

Спеціальні інструкції з безпеки

- УВАГА! РИЗИК БУРИ! ГАРЯЧІ СУФЕЙСИ!** Під час використання температура доступних поверхонь дуже висока. Торкніться лише панелі керування, ручок, перемикачів, ручок керування таймером або ручок керування температурою.
- Якщо кабель живлення пошкоджений, його повинен замінити виробник, його сервісна служба або інші кваліфіковані особи, щоб уникнути небезпеки.
- УВАГА!** Не наливайте воду вище МАКС. рівня.
- ПОПЕРЕДЖЕННЯ!** Цей прилад не можна встановлювати там, де є доступ до нього необмеженого кола осіб.
- Ніколи не використовуйте цей прилад без води.
- РИЗИК СПЛАСТУВАННЯ!** Повільно занурте продукти у воду.
- ПОПЕРЕДЖЕННЯ!** Відкривання зливного крана призведе до відтоку гарячого вмісту водяного бака.
- Не завантажуйте занадто багато інгредієнтів, щоб запобігти переливанню продуктів.
- Цей захист від перегрівання автоматично вимикає прилад. У такому випадку дайте приладу повністю охолонути, перш ніж знову використовувати його.

Цільове використання

- Цей прилад призначений для комерційного застосування, наприклад, у кухнях ресторанів, їдальні, лікарняні і комерційних підприємствах, таких як лікарні, пироги тощо, але не для постійного масового виробництва їжі.
- Прилад призначений для приготування пасти. Будь-яке інше використання може призвести до пошкодження приладу або травм.
- Використання приладу з будь-якою іншою метою вважається неправильним використанням приладу. Користувач



несе одноосібну відповідальність за неналежне використання пристрою.

Основні частини продукту

(Рис. 1 на стор. 3)

1. Кошик для пасти
2. Планшет для білини (всередині)
3. Нагрівальний елемент
4. Резервуар для води (всередині)
5. Дренажний кран
6. Ручка керування температурою
7. Індикатор нагріву
8. Перемикач увімкнення/вимкнення з індикатором
9. Кнопка СКИНУТИ (ззаду)

Зауваження: Вміст цього посібника застосовується до всіх перелічених елементів, якщо не зазначено інше. Зовнішній вигляд може відрізнятися від зображених зображень.

Підготовка перед використанням

- Зніміть усю захисну упаковку та упаковку.
- Переконайтеся, що пристрій у хорошому стані та з усіма аксесуарами. У разі неповної або пошкодженої доставки негайно зверніться до постачальника. У цьому випадку не використовуйте пристрій.
- Перед використанням почистіть аксесуари та прилад (див. => Очищення та догляд).
- Переконайтеся, що прилад повністю сухий.
- Поставте прилад на горизонтальну, стійку та жаростійку поверхню, безпечну для бризок води.
- Зберігайте упаковку, якщо ви плануєте зберігати ваш прилад у майбутньому.
- Зберігайте посібник користувача для подальшого використання.

ПРИМІТКА! Через виробничі залишки прилад може випускати легкий запах під час перших декількох застосувань. Це нормально і не вказує на будь-який дефект або небезпеку. Переконайтеся, що прилад добре провітрюється.

Інструкції з експлуатації

- Налийте воду в резервуар під маркуванням MAX.
- Підключіть прилад до електромережі.
- Встановіть перемикач «Увімк./Вимк.» в положення «I» (в положенні «Увімк.»). Загориться індикатор увімкнення/вимкнення.
- Встановіть термостат у потрібне положення. Загориться індикатор нагріву. Прилад починає нагрівати воду.
- Після досягнення встановленої температури індикатор нагріву вмикається.
- Наповніть кошик для пасти пастою та покладіть у резервуар для води. Індикатор нагріву вмикається знову. Примітка. Під час використання світловий індикатор нагріву загоряється/вмикається, що вказує на підтримання встановленої температури.
- Готуйте макаронні вироби у зручний для вас час.
- Вода всередині резервуара рекомендується замінювати регулярно.

Після використання

- Вимкніть прилад, натиснувши перемикач увімкнення/вимкнення.
- Від'єднайте прилад від електричної розетки.
- Дайте приладу та воді охолонути.
- Будьте обережні, зливаючи воду та використовуючи зливний кран.

СКИНУТИ запобіжний виріз (Ні-обмеження або тепловий виріз)

(Рис. 2 на стор. 3)

Зверніть увагу, що кнопка СКИНУТИ оснащена захисною ковпачок, щоб уникнути перегріву.

- Від'єднайте прилад від джерела живлення.
- Дайте приладу повністю охолонути.
- Відкрутіть захисний ковпачок кнопки СКИДАННЯ.
- Натисніть кнопку СКИНУТИ на Високообмежувачі (термічний виріз). Ви повинні почути звук клацання.
- Закрутіть захисний ковпачок на кнопці СКИДАННЯ.
- Підключіть до джерела живлення, і ви зможете використовувати його знову.

Очищення та технічне обслуговування

- **УВАГА!** Завжди відключайте прилад від джерела живлення та охолоджуйте його перед зберіганням, очищенням та обслуговуванням.
- Не використовуйте струмінь води або пароочишувач для очищення та не штовхайте прилад під воду, оскільки деталі можуть стати вологими, і це може призвести до ураження електричним струмом.
- Якщо прилад не зберігається в гарному стані чистоти, це може негативно вплинути на термін служби приладу та призвести до небезпечної ситуації.
- Залишки їжі слід регулярно чистити та видаляти з приладу. Якщо прилад не очищується належним чином, це скоротить його термін служби та може призвести до небезпечних умов під час використання.

Очищення

- Очистіть охолоджену зовнішню поверхню ганчіркою або губкою, злегка змоченою м'яким мильним розчином.
- З міркувань гігієни прилад слід очищувати до та після використання.
- Уникайте контакту води з електричними компонентами.
- Очистіть внутрішню частину контейнера неабразивним миючим засобом і промийте чистою водою.
- Ніколи не занурюйте прилад у воду або інші рідини.
- Ніколи не використовуйте агресивні засоби для чищення, абразивні губки або засоби для чищення, що містять хлор. Не використовуйте для чищення сталеві мочалки, металеве приладдя або будь-які гострі чи загострені предмети. Не використовуйте бензин або розчинники!
- Під час зливання напою або брудної води залиште кран відкритим (якщо застосовується) та промийте бойлер чистою водою.
- Регулярно очищуйте та очищуйте основу нагрівача від накипу (див. розділ «Видалення накипу»)



Технічне обслуговування

- Регулярно перевіряйте роботу приладу, щоб уникнути серйозних нещасливих випадків.
- Якщо ви помітили, що прилад не працює належним чином або виникла проблема, припиніть його використання, вимкніть його та зверніться до постачальника.
- Усі роботи з технічного обслуговування, монтажу та ремонту мають виконуватися спеціалізованими та уповноваженими фахівцями або рекомендованим виробником.

Транспортування та зберігання

- Перед зберіганням переконайтеся, що прилад від'єднано від джерела живлення та повністю охолоджено.
- Зберігайте прилад у прохолодному, чистому та сухому місці.
- Ніколи не ставте на прилад важкі предмети, оскільки це може пошкодити його.
- Не переміщуйте прилад під час його роботи. Під час переміщення від'єднайте прилад від джерела живлення та тримайте його вниз.

Видалення накипу

Цей прилад слід часто чистити та очищувати від накипу. Щоб підтримувати цей прилад у оптимальному стані та забезпечувати його роботу, дуже важливо регулярно очищувати його від накипу. Залежно від жорсткості води та частоти використання, необхідно регулярно повторювати наступну процедуру.

Для видалення накипу використовуйте засіб для видалення накипу, який підходить для приладу. Ви також можете використовувати чистий лимонний сік, лимонну кислоту або чистячий оцет як засіб для видалення накипу. Щоб забезпечити належну суміш, прочитайте інструкції, що постачаються разом із засобом. Для чистого лимонного соку або чистячого оцту загальна суміш наноситься 1/3 чистячого оцту або лимонного соку на 2/3 води.

1. Налийте розчин у прилад вище рівня «MIN».
2. Нагрівайте розчин при максимальній температурі протягом 15 хвилин.
3. Зачекайте, поки розчин ослабить накопичення.
4. Легко та обережно потріть щіткою з м'якими щетинками.
5. Злийте брудну воду.
6. Повторіть кроки 1–5, доки накопичення не буде видалено.
7. Витріть розчин сухою тканиною.
8. Під час зливання брудної води залиште кран відкритим (якщо застосовно) та промийте бойлер чистою водою до повного зникнення смаку та запаху.
9. Тепер можна знову користуватися приладом.

ПРИМІТКА! Гарантія втрачається, якщо нездатність регулярно очищувати від накипу призводить до погіршення функціонування або несправності приладу.

Усунення несправностей

Якщо прилад не працює належним чином, зверніться до наведеної нижче таблиці для отримання рішення. Якщо ви все ще не можете вирішити проблему, зверніться до постачальника послуг/постачальника послуг.

Проблема	Можлива причина	Можливе рішення
Прилад підключено до електромережі, увімкнено, індикатор світиться, але прилад не нагрівається.	1. Термостат зламаний. 2. Не вдалося нагріти елемент.	Зверніться до постачальника.
Прилад підключений, увімкнений, світиться індикатор, але температура нагрівання не контролюється.	Помилка термостата	Зверніться до постачальника.
Прилад підключено до електромережі та увімкнено, температура підвищується, але індикатор не світиться.	Індикатор нагріву несправний	Зверніться до постачальника.
Прилад підключено до електромережі, але він більше нічого не робить.	Несправне живлення, неправильно підключене.	Перевірте систему електроживлення або належним чином підключіть її.
Нагрівання припиняється під час використання.	Активовано захист від перегріву.	<ul style="list-style-type: none">• Вимкніть прилад і від'єднайте його від джерела живлення. Дайте приладу повністю охолонути перед повторним використанням.• Відмітьте розділ СКИНУТИ виріз для безпеки (Ні-обмежувальний або тепловий виріз)

Гарантія

Будь-які дефекти, що впливають на функціональність приладу, які стають очевидними протягом одного року після покупки, будуть відремонтовані за допомогою безкоштовного ремонту або заміни за умови, що прилад використовувався та підтримувався відповідно до інструкцій, а також не був зловживаний або не був використаний неналежним чином. Це не впливає на Ваші законні права. Якщо прилад вимагався за гарантією, вкажіть, де і коли він був придбаний, і додайте підтвердження покупки (наприклад, квитанцію). Відповідно до нашої політики постійної розробки продукції ми залишаємо за собою право змінювати технічні характеристики виробу, упаковки та документації без попереднього повідомлення.

Утилізація та довкілля

 При виведенні приладу з експлуатації його не можна утилізувати разом з іншими побутовими відходами. Замість цього ви несете відповідальність за утилізацію свого обладнання для відходів, передаючи його призначеному пункту збору. Недотримання цього правила може бути покаране відповідно до чинних правил утилізації відходів. Окреме зби-



rannia ta pererobka vašogo obladnannja dla vıdħodıv pıd ĉas utılızadıı dopomøe zberegtı prırıodnı resursı ta zabezpečıtı ıx pererobku u spısıb, jakıy zaħıščae zdorov'ja lıudını ta dovdıķļa.

Dļa otrımannja dođatkovıo ınfırmaadıı prı te, de možna pererınuıtı vıdħodı dla pererobkı, zvernıt'sja do mıscevoı kompanıı z ĉboru vıdħodıv. Vırıbırnıķı ta ımporťerı ne nesut' vıdpoıvıđalnıstı za pererobku, lıķuvannja ta ekołogıĉnu utılızadııu, jak bezposerednjo, tak ı ĉerez zağalnodostupnu sıstemu.

EESTI KEEL

Lugupeetud klient!

Tāname, et ostsite selle HENDI seadme. Lugege käesolev kasutusjuhend tähelepanelikult läbi, pöörates erilist tähelepanu allpool toodud ohutusnõuetele, enne kui seadme esmakordselt paigaldate ja kasutate.

Ohutusjuhised

- Kasutage seadet ainult ettenähtud otstarbel, nagu käesolevas juhendis kirjeldatud.
- Tootja ei vastuta mis tahes kahjude eest, mis on põhjustatud ebaõigest kasutamisest või ebaõigest kasutusest.
-  **OHT! ELEKTRILÖÖGIOHT!** Ärge püüdke seadet ise parandada. Ärge kaste seadme elektrilisi osi vette ega muudesse vedelikesse. Ärge kunagi hoidke seadet voolava vee all.
- **ÄRGE KUNAGI KASUTAGE KAHJUSTATUD SEADET!** Kontrollige elektriühendusi ja toitejuhtet regulaarselt kahjustuste suhtes. Kui seade on kahjustatud, eemaldage see vooluvõrgust. Ohu ja vigastuste vältimiseks tohib parandustööd teha ainult tarnija või kvalifitseeritud isik.
- **HOIATUS!** Seadme paigutamisel suunake toitejuhe ohutult, et vältida juhuslikku sissetõmbamist, kahjustamist, kokkupuutes kuumaga või komistusohu.
- **HOIATUS!** Kui pistik on seinakontaktis, on seade toiteallikaga ühendatud.
- **HOIATUS!** Enne vooluvõrgust lahutamist, puhastamist, hooldamist või ladustamist lülitage seade ALATI välja.
- Ühendage seade pistikupessa ainult seadme etiketil toodud pinge ja sagedusega.
- Ärge puudutage pistikut/elektrilisi ühendusi märgade või niiskete kätega.
- Hoidke seade ja elektripistikud veest ning teistest vedelikest eemal. Kui seade kukub vette, eemaldage kohe toiteühendus. Ärge kasutage seadet enne, kui kvalifitseeritud tehnik on seda kontrollinud. Nende juhiste eiramine võib põhjustada eluohtlikke riske.
- Ühendage toiteallikas kergesti ligipääsetavas pistikupessa, et saaksite seadme hädaolukorras kohe vooluvõrgust eemaldada.
- Veenduge, et juhe ei puutu kokku teravate või kuumade esemetega ja hoidke seda eemal lahtisest tulest. Ärge kunagi tõmmake toitejuhtmest, et see pistikupesast eemaldada, vaid tõmmake selle asemel alati pistikust.
- Ärge kunagi kandke seadet selle juhtmest.
- Ärge kunagi püüdke seadme korpust ise avada.
- Ärge sisestage esemeid seadme korpusesse.
- Ärge jätke seadet kasutamise ajal järelevalveta.
- Seda seadet peaks kasutama ainult koolitatud personal res-

torani köögis, sööklates, baarides jne.

- Seda seadet ei tohi kasutada füüsilise, sensoorse või vaimse puudega inimesed ega isikud, kellel puuduvad vastavad kogemused ja teadmised.
- Lapsed ei tohi seda seadet mingil juhul kasutada.
- Hoidke seade ja selle elektriühendused lastele kättesaamatus kohas.
- Ärge kunagi kasutage muid tarvikuid ega lisaseadmeid peale nende, mis on seadmega kaasas või tootja poolt soovitatud. Vastasel juhul riskite kasutaja ohutusega ja võite seadet kahjustada. Kasutage ainult originaalvaruosi ja -tarvikuid.
- Ärge kasutage seadet välise taimeri või kaugjuhtimissüsteemi abil.
- Ärge asetage seadet kuumutusobjektile (bensiin, elektripliit, söepliit jne).
- Ärge katke töötavat seadet kinni.
- Ärge asetage seadme peale mingeid esemeid.
- Ärge kasutage seadet lahtise tule, plahvatusohtlike või kergesti süttivate materjalide läheduses. Kasutage seadet alati horisontaalsel, stabiilsel, puhtal, kuumakindlal ja kuival pinnal.
- Seade ei sobi paigaldamiseks kohta, kus võib olla veejuga.
- Jätke kasutamise ajal seadme ümber vähemalt 20 cm ruumi ventileerimiseks.
- **HOIATUS!** Hoidke kõik seadme ventilatsioonivad takistusteta.

Ohutusalsased erıjuhısed

-  **ETTEVAATUST! BURNS-i VAUD! HOT SURFACES!** Kätesaadavate pindade temperatuur on kasutamise ajal väga kõrge. Puudutage ainult juhtpaneeli, käepidemeid, lüliteid, taimeri juhtnuppe või temperatuuri juhtnuppe.
- Kui toitejuhe on kahjustatud, peab selle ohu vältimiseks välja vahetama tootja, tema teenindusagent või sarnase kvalifikatsiooniga isikud.
- **TÄHELEPANU!** Ärge täitke vett üle MAX-taseme.
- **HOIATUS!** Seda seadet ei paigaldata kohta, kuhu üldsusel on juurdepääs.
- Ärge kunagi kasutage seadet ilma veeta.
- **PLASHING!** Kaste toit aeglaselt vette.
- **HOIATUS!** Tühjenduskraani avamine toob kaasa bains-marie kuumaga sisu väljavoolu.
- Ärge laadige liiga palju koostisosi, et vältida toiduainete ülevoolu.
- See ülekuumenemise kaitse lülitab seadme automaatselt välja. Sellisel juhul laske seadmel enne uuesti kasutamist täielikult maha jahtuda.

Ettenähtud kasutus

- See seade on mõeldud kasutamiseks kommertsrakendustes, näiteks restoranide, sööklate, haiglate ja äriettevõtete, näiteks pagariäride, lihukaupade jne köögis, kuid mitte toidu pidevaks masstootmiseks.
- Seade on mõeldud pasta valmistamiseks. Muu kasutamine võib põhjustada seadme kahjustusi või kehavigastusi.
- Seadme mis tahes muul otstarbel kasutamist loetakse seadme väärkasutuseks. Kasutaja vastutab ainuisikuliselt seadme ebaõige kasutamise eest.



Toote peamised osad

(Joonis 1 lk 3)

1. Pasta korv
2. Sisekatteplaat (sees)
3. Kütteelement
4. Veepaak (sees)
5. Tühjendage kukk
6. Temperatuuri juhtnupp
7. Soojenduse märgutuli
8. Märgutulega sisse/välja-lüliti
9. RESET-nupp (tagaküljel)

Märkus: Selle juhendi sisu kehtib kõigi loetletud esemete kohta, kui pole teisiti öeldud. Välimus võib joonisel näidatud illustatsioonidest erineda.

Ettevalmistus enne kasutamist

- Eemaldage kogu kaitsepakend ja mähkimine.
 - Kontrollige, kas seade on heas seisukorras ja koos kõigi tarvikutega. Ebataieliku või kahjustatud kohaletõimetamise korral võtke kohe ühendust tarnijaga. Sellisel juhul ärge seadet kasutage.
 - Enne kasutamist puhastage tarvikud ja seade (vt ==> Puhastamine ja hooldus).
 - Veenduge, et seade on täiesti kuiv.
 - Asetage seade horisontaalsele, stabiilsele ja kuumakindlale pinnale, mis on veepritsmete eest ohutu.
 - Hoidke pakend alles, kui kavatsete seadet tulevikus hoida.
 - Hoidke kasutusjuhendit edaspidiseks kasutamiseks.
- MÄRKUS!** Tootmisjäakide tõttu võib seade esimestel kasutustel tekitada kerget lõhna. See on normaalne ega viita defektile ega ohule. Veenduge, et seade on hästi ventileeritud.

Kasutusjuhend

- Valage vesi MAX-märgise all olevasse veepaaki.
 - Ühendage seade vooluvõrku.
 - Seadke sisse/välja-lüliti asendisse I(sees).Sisse/välja märgutuli süttib.
 - Seadke termostaat soovitud asendisse. Soojendusindikaatori tuli süttib. Seade hakkab vett kuumutama.
 - Kui seadetemperatuur on saavutatud, kustub soojendusindikaatori tuli.
 - Täitke pastakorv pastaga ja pange veepaaki. Soojendusindikaatori tuli süttib uuesti.
- Märkus.Kasutamise ajal lülitub kuumutusindikaatorituli sisse/välja, mis näitab, et valitud temperatuuri säilitatakse.
- Küpsetage pastat eelistatud ajal.
 - Veepaagis olevat vett soovivatatakse asendada regulaarse intervalliga.

Pärast kasutamist

- Lülitage seade VÄLJA, vajutades SISSE/VÄLJA-lüliti.
- Ühendage seade vooluvõrgust lahti.
- Laske seadmel ja veel maha jahtuda.
- Olge vee välja valamisel ja äravoolukraani kasutamisel ettevaatlik.

SEADGE ohutuse väljalõige (Hi-limiter või termiline väljalõige)

(Joonis 2 lk 3)

Pange tähele, et nupp RESET on varustatud kaitsega kork ülekuumenemise vältimiseks.

- Ühendage seade vooluvõrgust lahti.
- Laske seadmel täielikult maha jahtuda.
- Keerake lahti nupu RESET kaitsekork.
- Vajutage Hi-limiteri nuppu RESET (termiline väljalülitus). Peaksite kuulma klõpsatut heli.
- Keerake RESET-nupu kaitsekork tagasi.
- Ühendage toiteallikaga ja saate seda uuesti kasutada.

Puhastamine ja hooldus

- **TÄHELEPANU!** Enne hoiustamist, puhastamist ja hooldamist ühendage seade alati vooluvõrgust lahti ja jahutage maha.
- Ärge kasutage puhastamiseks veejuga ega aurupuhastrit ning ärge lükkake seadet vee alla, sest osad saavad märjaks ja tulemuseks võib olla elektrilööke.
- Kui seadet ei hoita heas puhtuses, võib see kahjustada seadme eluiga ja põhjustada ohtliku olukorra.
- Toidujääke tuleb regulaarselt puhastada ja seadmest eemaldada. Kui seadet ei puhastata korralikult, vähendab see selle eluiga ja võib kasutamise ajal põhjustada ohtlikke seisundeid.

Puhastamine

- Puhastage jahutatud välispinda lapi või käsnaaga, mida on kergelt niisutatud pehmetoimelise seebilahusega.
- Hügieenilistel põhjustel tuleb seadet enne ja pärast kasutamist puhastada.
- Vältige vee kokkupuudet elektriliste komponentidega.
- Puhastage mahuti sisemust mitteabrsiivse pesuainega ja loputage puhta veega.
- Ärge kunagi kastke seadet vette ega muudesse vedelikesse.
- Ärge kunagi kasutage agressiivseid puhastusvahendeid, abrasiivseid käsnasid ega kloori sisaldavaid puhastusvahendeid. Ärge kasutage puhastamiseks terasvilla, metallist nõusid ega teravaid või teravaid esemeid. Ärge kasutage bensini ega lahusteid!
- Joogist või määrdunud veest tühjendamisel jätke kraan lahti (kui see on olemas) ja loputage katla puhta veega.
- Puhastage ja dedukteerige katla alust korrapäraste ajavahe- mike järel (vt jaotist „Keskaleerimine“)

Hooldus

- Kontrollige seadme tööd regulaarselt, et vältida tõsiseid õnnetusi.
- Kui näete, et seade ei tööta korralikult või esineb probleem, lõpetage selle kasutamine, lülitage see välja ja võtke ühendust tarnijaga.
- Kõik hooldus-, paigaldus- ja remonditööd peavad läbi viima spetsialiseerunud ja volitatud tehnikud või tootja poolt soovitatud.

Transport ja hoiustamine

- Enne hoiustamist veenduge alati, et seade on vooluvõrgust lahti ühendatud ja täielikult maha jahtunud.
- Hoidke seadet jahedas, puhtas ja kuivas kohas.
- Ärge kunagi asetage seadmele raskeid esemeid, kuna see võib seda kahjustada.

EE



- Ärge liigutage seadet töötamise ajal. Kui seade liigub, eemaldage see vooluvõrgust ja hoidke seda all.

Deskaleerimine

Seda seadet tuleb sageli puhastada ja vähendada. Selle seadme optimaalse seisukorra säilitamiseks ja selle töö tagamiseks on äärmiselt oluline seade regulaarselt maha võtta. Sõltuvalt vee karedusest ja kasutussagedusest peate regulaarselt kordama järgmist protseduuri.

Seadmele sobiva katlakivieemaldi kasutamiseks. Võite kasutada ka puhast sidrunimahla, sidrunhapet või puhastusäädikat katlakivieemaldina. Õige segu tagamiseks lugege ainega kaasasolevaid juhiseid. Puhata sidrunimahla või äädika puhastamiseks kehtiv üldine segu 1/3 puhastusäädikast või sidrunimahlast 2/3 veele.

1. Valage lahus seadmesse üle "MIN" taseme.
2. Kuumutage lahust maksimaalsel temperatuuril 15 minutit.
3. Oodake, kuni lahus lõdvendab kogunemist.
4. Hõõruge kergelt ja õrnalt pehmete harjastega harjaga.
5. Tühjendage määrduanud vesi.
6. Korrake samme 1–5, kuni kogunemine on eemaldatud.
7. Lahuse eemaldamiseks kasutage kuiva lappi.
8. Kui tühjendate määrduanud vett, jätke kraan lahti (kui see on kohaldatav) ja loputage katla puhta veega, kuni maitse ja lõhn on täielikult kadunud.
9. Nüüd saate seadet uuesti kasutada.

MÄRKUS! Garantii on tühine, kui korrapärase mahaarvamise ebaõnnestumine põhjustab seadme töö vähenemist või rikkeid.

LV

Törkeotsing

Kui seade ei tööta korralikult, kontrollige lahust allolevast tabelist. Kui te ikka veel ei suuda probleemi lahendada, võtke ühendust tarnija/teenuse osutajaga.

Probleem	Võimalik põhjus	Võimalik lahendus
Seade on sisse lülitatud, sisse lülitatud, indikaator süttib, kuid seade ei kuumene.	1. Termostaat on katki. 2. Kütteelement ebaõnnestus.	Võtke ühendust tarnijaga.
Seade on sisse lülitatud, sisse lülitatud, indikaator süttib, kuid kuumustemperatuur on kontrollilt väljas.	Termostaadi tõrge	Võtke ühendust tarnijaga.
Seade on sisse lülitatud ja sisse lülitatud ning temperatuur tõuseb, kuid indikaator-tuli ei sütti.	Soojenduse märgutuli on katki	Võtke ühendust tarnijaga.
Seade on sisse lülitatud, kuid ei tee midagi muud.	Vigane toiteallikas, ei ole korralikult ühendatud.	Kontrollige toitesüsteemi või pistikut korralikult.

Kuumutamine peatatakse kasutamise ajal.	Ülekuumenenud kaitse on sisse lülitatud.	<ul style="list-style-type: none"> • Lülitage seade välja ja eemaldage see vooluvõrgust. Laske seadmel enne uuesti kasutamist täielikult maha jahtuda. • Kontrollige jaotist RESET ohutuskestus (Hi-limiter või termiline väljalülitus)
---	--	---

Garantii

Kõik defektid, mis mõjutavad seadme funktsionaalsust ja mis ilmnevad ühe aasta jooksul pärast ostu sooritamist, parandatakse tasuta remondi või asendamise, kui seadet on kasutatud ja hooldatud vastavalt juhistele ning seda ei ole mingil viisil kuritarvitatud või väärkasutatud. See ei mõjuta teie seadusest tulenevaid õigusi. Kui seadet nõutakse garantii alusel, siis märkige, kus see osteti, ja lisage ostutõend (nt kvitтинг).

Kooskõlas meie toote pideva arendamise poliitikaga jätame endale õiguse muuta toote, pakendi ja dokumentatsiooni tehnilisi andmeid ette teatamata.

Kõrvaldamine ja keskkond



Seadme väljalülitamisel ei tohi seda kõrvaldada koos muude olmejäätmetega. Selle asemel on teie kohustus visata jäätmed kogumispunkti. Selle reegli mittejärgimine võib olla kooskõlas jäätmete kõrvaldamist käsitlevate kohalduvate eeskirjadega sanaliseeritud. Teie seadmete jäätmete eraldi kogumine ja ringlussevõtt kõrvaldamise ajal aitab säilitada loodusressurssi ja tagab selle ringlussevõtu viisil, mis kaitseb inimeste tervist ja keskkonda.

Lisateabe saamiseks selle kohta, kuhu võite oma jäätmed ringlussevõtuks viia, võtke ühendust kohaliku jäätmekogumisettevõttega. Tootjad ja importijad ei võta vastutust ringlussevõtu, töötlemise ja ökoloogilise hävitamise eest, kas otse või avaliku süsteemi kaudu.

LATVISKI

Cienījamais klient,

Pateicamies, ka iegādājāties šo HENDI ierīci. Pirms ierīces pirmās uzstādīšanas un lietošanas reizes uzmanīgi izlasiet šo lietotāja rokasgrāmatu, īpašu uzmanību pievēršot drošības noteikumiem, kas izklāstīti tālāk.

Drošības norādījumi

- Izmantojiet ierīci tikai paredzētajam mērķim, kā aprakstīts šajā rokasgrāmatā.
- Ražotājs neatbild par bojājumiem, kas radušies nepareizas ekspluatācijas un nepareizas lietošanas rezultātā.
-  **NEKĀDĀ GADĪJUMĀ NEIZMANTOJĒT BOJĀTU IERĪCI!** Nemēģiniet remontēt ierīci patstāvīgi. Nieiegremdējiet ierīces elektriskās daļas ūdenī vai citos šķidrumos. Nekad neturiet ierīci tekošā ūdenī.
- **NEIZMANTOJĒT BOJĀTU IERĪCI!** Regulāri pārbaudiet, vai elektriskie savienojumi un vads nav bojāti. Ja ierīce ir bojāta, atvienojiet to no elektrotīkla. Lai izvairītos no briesmām vai



ievainojumiem, visus remontdarbus drīkst veikt tikai piegādātājs vai kvalificēts speciālists.

- **BRĪDINĀJUMS!** Novietojot ierīci, droši izvietojiet barošanas vadu, ja nepieciešams, lai izvairītos no nejaušas vilkšanas, sabojāšanas, saskares ar sildvirsmu vai pakļupšanas riska.
- **BRĪDINĀJUMS!** Kamēr spraudnis ir kontaktligzdā, ierīce ir pievienota strāvas padevei.
- **BRĪDINĀJUMS!** VIENMĒR izslēdziet ierīci, pirms atvienojat to no elektrotīkla, tīrīšanas, apkopes vai uzglabāšanas.
- Pieslēdziet ierīci elektrības kontaktligzdai tikai ar spriegumu no frekvenci, kas norādīta uz ierīces etiķetes.
- Nepieskarieties kontaktdakšas/elektriskajiem savienojumiem ar slapjām vai mitrām rokām.
- Turiet ierīci un elektrisko aizgriezni/savienojumus atstatus no ūdens un citiem šķidrumiem. Ja ierīce iekrīt ūdenī, nekavējoties atvienojiet strāvas padevi. Nelietojiet ierīci, kamēr to nav pārbaudījis kvalificēts speciālists. Šo norādījumu neievērošana var radīt dzīvībai bīstamus riskus.
- Pievienojiet strāvas avotu viegli pieejamai kontaktligzdai, lai ārkārtas gadījumā varētu nekavējoties atvienot ierīci.
- Pārliedzinieties, ka vads nesaskaras ar asiem vai karstiem priekšmetiem, un neļaujiet tiem aizdegties. Nekad nevelciet strāvas vadu, lai atvienotu to no kontaktligzdas. Tā vietā vienmēr velciet kontaktdakšu.
- Nekādā gadījumā neturiet ierīci aiz vada.
- Nekādā gadījumā nemēģiniet atvērt ierīces korpusu.
- Neievietojiet ierīcē priekšmetus.
- Nekad neatstājiet ierīci bez uzraudzības lietošanas laikā.
- Šo ierīci drīkst izmantot tikai apmācīti darbinieki restorāna virtuvē, ēdnīcās vai bāros utt.
- Šo ierīci nedrīkst izmantot personas ar ierobežotām fiziskām, sensorām vai garīgām spējām, kā arī personas ar nepietiekamu pieredzi un zināšanām.
- Šo ierīci nekādā gadījumā nedrīkst lietot bērni.
- Glabājiet ierīci un tās elektriskos savienojumus bērniem nepieejamā vietā.
- Nekad neizmantojiet ierīces komplektācijā iekļautos vai ražotāja ieteiktos piederumus vai ierīces. Pretējā gadījumā pastāv drošības risks lietotājam un ierīces bojājumi. Izmantojiet tikai oriģinālās daļas un piederumus.
- Neizmantojiet šo ierīci ar ārēju laika slēdzi vai tālvadības sistēmu.
- Nenovietojiet ierīci uz sildāmā priekšmeta (benzīna, elektriskā, ogles plīts utt.).
- Nenosedziet ierīci, ja tā darbojas.
- Nenovietojiet nekādus priekšmetus uz ierīces virsmas.
- Nelietojiet ierīci atklātas liesmas, sprādzienbīstamu vai viegli uzliesmojošu materiālu tuvumā. Vienmēr darbiniet ierīci uz horizontālas, stabilas, tīras, karstumizturīgas un sausas virsmas.
- Ierīce nav piemērota uzstādīšanai vietā, kur varētu izmantot ūdens strūklu.
- Atstājiet vismaz 20 cm lielu vietu ap ierīci, lai nodrošinātu ventilāciju lietošanas laikā.
- **BRĪDINĀJUMS!** Nenobloķējiet ierīces ventilācijas atveres.

Īpašas drošības instrukcijas

-  **UZMANĪBU! APDEGUMU RISKS! KARSTAS VIRSMAS!** Pieejamo virsmu temperatūra lietošanas laikā ir ļoti augsta. Pieskarieties tikai vadības panelim, rokturiem, slēdzīem, taimeira vadības regulatoriem vai temperatūras vadī-

bas regulatoriem.

- Ja strāvas vads ir bojāts, tas jānomaina ražotājam, tā servisa pārstāvim vai līdzvērtīgi kvalificētām personām, lai izvairītos no apdraudējuma.
- **UZMANĪBU!** Neuzpildiet ūdeni virs MAX līmeņa.
- **BRĪDINĀJUMS!** Šo ierīci nedrīkst uzstādīt vietās, kur tai var piekļūt cilvēki.
- Nekad nelietojiet šo ierīci bez ūdens.
- **SMIDZINĀŠANAS RISKS!** Lēnām iegremdējiet ēdienu ūdenī.
- **BRĪDINĀJUMS!** Atverot drenāžas krānu, tiks izraisīta karsta satūra aizplūšana no sēnalām-marie.
- Neievietojiet pārāk daudz sastāvdaļu, lai novērstu pārtikas produktu pārplūšanu.
- Šī aizsardzība pret pārkaršanu automātiski izslēdz ierīci. Šādā gadījumā ļaujiet ierīcei pilnībā atdzist, pirms atkal lietojat to.

Paredzētā lietošana

- Šo ierīci ir paredzēts izmantot komerciāliem mērķiem, piemēram, restorānu, ēdnīcu, slimnīcu virtuvēs un komerciālos uzņēmumos, piemēram, maizes ceptuvēs, gaļas ceptuvēs utt., bet ne nepārtrauktai pārtikas masveida ražošanai.
- Ierīce ir paredzēta makaronu gatavošanai. Jebkāda cita lietošana var izraisīt ierīces bojājumus vai traumas.
- Ierīces lietošana jebkādiem citiem mērķiem ir uzskatāma par ierīces nepareizu izmantošanu. Lietotājs ir pilnībā atbildīgs par ierīces nepareizu lietošanu.

Produkta galvenās daļas

(1. attēls 3. lpp.)

1. Makaronu grozs
2. Ieliktņa plāksne (iekšpusē)
3. Sildelements
4. Ūdens tvirtne (iekšpusē)
5. Drenāžas gailis
6. Temperatūras vadības regulators
7. Sildīšanas indikators
8. Ieslēgšanas/izslēgšanas slēdzis ar indikatoru
9. Poga ATIESTĀTĪT (aizmugurē)

Piezīme: Šīs rokasgrāmatas saturis attiecas uz visiem uzskaitītajiem vienumiem, ja vien nav norādīts citādi. Izskats var atšķirties no attēlā redzamā.

Sagatavošana pirms lietošanas

- Nopemiet visu aizsargiepakojumu un iesaiņojumu.
 - Pārbaudiet, vai ierīce ir labā stāvoklī un ar visiem piederumiem. Nepilnīgas vai bojātas piegādes gadījumā, lūdz, nekavējoties sazinieties ar piegādātāju. Šajā gadījumā nelietojiet ierīci.
 - Pirms lietošanas notīriet piederumus un ierīci [skatiet ==> Tīrīšana un apkope].
 - Pārliedzinieties, ka ierīce ir pilnīgi sausa.
 - Novietojiet ierīci uz horizontālas, stabilas un karstumizturīgas virsmas, kas ir droša pret ūdens šļakatām.
 - Saglabājiet iepakojumu, ja plānojat turpmāk uzglabāt savu ierīci.
 - Saglabājiet lietotāja rokasgrāmatu turpmākai atsaucei.
- PIEZĪME!** Ražošanas atlieku dēļ ierīce var izdalīt vieglu smaku pirmajās lietošanas reizēs. Tas ir normāli un neuzrāda nekādas defektus vai apdraudējumu. Pārliedzinieties, ka ierīce ir labi ventilēta.



Lietošanas norādījumi

- Ielejiet ūdeni ūdens tvertnē zem MAX marķējuma.
- Pievienojiet ierīci elektrotīklam.
- Iestatiet ieslēgšanas/izslēgšanas slēdzi pozīcijā I (ieslēgtā pozīcijā). Iedegsies ieslēgšanas/izslēgšanas indikators.
- Iestatiet termostatu vēlamajā pozīcijā. Iedegas sildīšanas indikatora lampiņa. Ierīce sāk uzsildīt ūdeni.
- Kad ir sasniegta iestatītā temperatūra, karsēšanas indikatora lampiņa izslēdzas.
- Piepildiet makaronu grozu ar makaroniem un ievietojiet ūdens tvertnē. Sildīšanas indikators atkal ieslēdzas.
Piezīme: Lietošanas laikā sildīšanas indikatora gaisma sāks mirgot/izslēgties, norādot, ka tiek uzturēta iestatītā temperatūra.
- Gatavojiet makaronus vēlamajā laikā.
- Ūdens tvertnes iekšpusē ir ieteicams nomainīt ar regulāru intervālu.

Pēc lietošanas

- Izslēdziet ierīci, nospiežot ieslēgšanas/izslēgšanas slēdzi.
- Atvienojiet ierīci no elektrotīkla.
- Ļaujiet ierīcei un ūdenim atdzist.
- Ievērojiet piesardzību, izlejot ūdeni un izmantojot drenāžas krānu.

ATIESTATĪT drošības izgriezumu (Hi ierobežotājs vai termiskais izgriezums)

[2. attēls 3. lpp.]

Lūdzu, ņemiet vērā, ka poga ATIESTATĪT ir aprīkota ar aizsardzības

vāciņu, lai izvairītos no pārkaršanas.

- Atvienojiet ierīci no elektrotīkla.
- Ļaujiet ierīcei pilnībā atdzist.
- Atskrūvējiet pogas ATIESTATĪT aizsargvāciņu.
- Nospiediet Hi-limitera pogu ATIESTATĪT (termiskā izgriešana). Jums vajadzētu dzirdēt klikšķa skaņu.
- Uzskrūvējiet atpakaļ aizsargvāciņu uz pogas ATIESTATĪT.
- Pievienojiet barošanas avotam, un jūs varat to izmantot vēlreiz.

Tīrīšana un apkope

- **UZMANĪBU!** Pirms ierīces uzglabāšanas, tīrīšanas un apkopes vienmēr atvienojiet to no elektrotīkla un atdzēsiet.
- Tīrīšanai neizmantojiet ūdens strūklu vai tvaika tīrītāju un nestumiet ierīci zem ūdens, jo tās daļas var samīrkt un var izraisīt elektriskās strāvas triecienus.
- Ja ierīce netiek uzturēta labā tīrības stāvoklī, tas var negatīvi ietekmēt ierīces kalpošanas laiku un izraisīt bīstamu situāciju.
- Pārtikas atliekas regulāri jātīra un jāizņem no ierīces. Ja ierīce netiek pienācīgi tīrīta, tā saīsina tās kalpošanas laiku un lietošanas laikā var radīt bīstamus apstākļus.

Tīrīšana

- Notīriet atdzesēto ārējo virsmu ar drānu vai sūkli, kas nedaudz samitrināts ar maigu ziepju šķīdumu.
- Higienas apsvērumu dēļ ierīce ir jātīra pirms un pēc lietošanas.
- Izvairieties no ūdens saskares ar elektriskajām sastāvdaļām.
- Izīriet tvertnes iekšpusi ar neabrazīvu mazgāšanas līdzekli

un noskalojiet ar tīru ūdeni.

- Nekādā gadījumā neiegremdējiet ierīci ūdenī vai citos šķidrumsos.
- Nekad neizmantojiet agresīvus tīrīšanas līdzekļus, abrazīvus sūkļus vai hloru saturošus tīrīšanas līdzekļus. Tīrīšanai neizmantojiet tērauda vati, metāla piederumus vai asus vai smailus priekšmetus. Neizmantojiet benzīnu vai šķīdinātājus!
- Izsūknējot dzērienu vai netīru ūdeni, atstājiet krānu atvērtu (ja piemērojams) un noskalojiet katlu ar tīru ūdeni.
- Regulāri tīriet un atkalģojiet katla pamatni (skatiet nodaļu "Atkalģošana")

Apkope

- Regulāri pārbaudiet ierīces darbību, lai novērstu nopietnus negadījumus.
- Ja redzat, ka ierīce nedarbojas pareizi vai radusies problēma, pārtrauciet tās lietošanu, izslēdziet to un sazinieties ar piegādātāju.
- Visi apkopes, uzstādīšanas un remonta darbi jāveic speciālistiem un pilnvarotiem tehniķiem vai ražotāja ieteiktiem.

Transportēšana un uzglabāšana

- Pirms uzglabāšanas vienmēr pārliecinieties, ka ierīce ir atvienota no elektrotīkla un pilnībā atdzisusi.
- Glabājiet ierīci vēsā, tīrā un sausā vietā.
- Nekādā gadījumā nenovietojiet uz ierīces smagus priekšmetus, jo tas var to sabojāt.
- Nepārvietojiet ierīci, kamēr tā darbojas. Pārvietojot ierīci, atvienojiet to no elektrotīkla un turiet apakšā.

Atkalģošana

Šī ierīce bieži jātīra un jāatkalģo. Lai uzturētu šo ierīci optimālā stāvoklī un nodrošinātu tās darbību, ir svarīgi regulāri atkalģot ierīci. Atkarībā no ūdens cietības un lietošanas biežuma jums regulāri jāatkārto šāda procedūra.

Lai atkalģotu, izmantojiet ierīcei piemērotu atkalģošanas līdzekli. Kā atkalģošanas līdzekli var izmantot arī tīru citronu sulu, citronskābi vai tīrīšanas etiķi. Lai nodrošinātu pareizu maisījumu, izlasiet aģentam pievienotos norādījumus. Tīrai citronai sulai vai etiķa tīrīšanai vispārējais maisījums uz 2/3 ūdens uzklāj 1/3 tīrīšanas etiķa vai citronu sulas.

1. Ielejiet šķīdumu ierīcē virs „MIN” līmeņa.
2. Uzkaršējiet šķīdumu līdz maksimālajai temperatūrai 15 minūtes.
3. Pagaidiet, lai šķīdums atbrīvotu uzkrāšanos.
4. Viegli un maigi berzējiet ar suku ar mikstienu sariem.
5. Iztukšojiet netīro ūdeni.
6. Atkārtojiet 1.–5. darbību, līdz ir noņemta uzkrāšanās.
7. Izmantojiet sausu drānu, lai noslaucītu šķīdumu.
8. Izsūknējot netīro ūdeni, atstājiet krānu atvērtu (ja piemērojams) un noskalojiet katlu ar tīru ūdeni, līdz garša un smarža ir pilnībā izzudusi.
9. Tagad jūs varat atkal izmantot ierīci.

PIEZĪME! Garantija nav spēkā, ja atkalģošana regulāri izraisa ierīces darbības traucējumus vai darbības traucējumus.



Problēmu novēršana

Ja ierīce nedarbojas pareizi, lūdzu, pārbaudiet tālāk esošo tabulu, lai uzzinātu par risinājumu. Ja joprojām nevarat atrisināt problēmu, lūdzu, sazinieties ar piegādātāju/pakalpojumu sniedzēju.

Problēma	Iespējamais iemesls	Iespējamais risinājums
Ierīce ir pieslēgta elektrotīklam, ieslēgta, iedegas indikators, bet ierīce neuzsilst.	1. Termostats ir bojāts. 2. Sildelements neizdevās.	Sazinieties ar piegādātāju.
Ierīce ir pieslēgta elektrotīklam, ieslēgta, iedegas indikators, bet sildīšanas temperatūra nav kontrolēta.	Termostata kļūme	Sazinieties ar piegādātāju.
Ierīce ir pieslēgta elektrotīklam un ieslēgta, kad temperatūra paaugstinās, bet indikators neiedegas.	Sildīšanas indikatora gaissma ir bojāta	Sazinieties ar piegādātāju.
Ierīce ir pieslēgta elektrotīklam, bet neko citu nedara.	Bojāts barošanas avots, nav pareizi pievienots elektrotīklam.	Pārbaudiet strāvas padeves sistēmu vai pareizi pieslēdziet to elektrotīklam.
Apkure lietošanas laikā tiek pārtraukta.	Ir aktivizēts pārkaršanās aizsargs.	<ul style="list-style-type: none">Izslēdziet ierīci un atvienojiet to no elektrotīkla. Pirms ierīces atkārtotas lietošanas ļaujiet tai pilnībā atdzist.Pārbaudiet sadaļu ATĪESTATĪT drošības izgriezumus (Hi ierobežotājs vai termiskais izgriezumus)

Garantija

Defektus, kas ietekmē ierīces funkcionalitāti un parādās gada laikā pēc tās iegādes, var novērst, tos salabojot vai nomainot bez maksas, ja ierīce tiek izmantota un uzturēta atbilstoši instrukcijām un nav izmantota nepareizi vai nepareizi. Jūsu likumīgās tiesības netiek ietekmētas. Ja ierīces garantija tiek pieprasīta, norādiet, kur un kad ierīce tika iegādāta, un iekļaujiet pirkuma apliecinājumu (piem., kvīti).

Saskaņā ar mūsu pastāvīgas produktu izstrādes politiku mēs paturam tiesības bez brīdinājuma mainīt produktu, iepakojumu un dokumentācijas specifikācijas.

Likvidēšana un vide



Bojājot ierīci, to nedrīkst izmest kopā ar citiem sadzīves atkritumiem. Tā vietā jūs esat atbildīgs par atbrīvošanos no atkritumiem, nododot tos atkritumu savākšanas punktā. Šī noteikuma neievērošana var tikt sodīta saskaņā ar spēkā esošajiem noteikumiem par atkritumu likvidēšanu. Jūsu atkritumu aprīkojuma atsevišķa savākšana un pārstrāde iznīcināšanas

laikā palīdzēs saglabāt dabas resursus un nodrošinās to pārstrādi tādā veidā, kas aizsargā cilvēku veselību un vidi.

Lai iegūtu plašāku informāciju par to, kur jūs varat atnest atkritumus pārstrādei, lūdzu, sazinieties ar savu vietējo atkritumu savākšanas uzņēmumu. Ražotājs un importētājs neuzņemas atbildību par pārstrādi, atstrādi un ekoloģisku likvidēšanu ne tieši, ne izmantojot publisku sistēmu.

LIETUVIŲ

Gerb. kliente,

Dēkojame, kad įsigijote šį „HENDI” prietaisą. Prieš montuodami ir naudodami šį prietaisą pirmą kartą, atidžiai perskaitykite šį naudotojo vadovą, ypač atkreipdami dėmesį į toliau pateiktas saugos taisykles.

Saugos instrukcijos

- Prietaisą naudokite tik pagal numatytą paskirtį, kaip aprašyta šiame vadove.
- Gamintojas neatsako už jokią žalą, atsiradusią dėl netinkamo naudojimo ir netinkamo naudojimo.
-  **PAVOJUS! ELEKTROS SMŪGIO PAVOJUS!** Nebandykite patys taisyti prietaisą. Nemerkite prietaisą elektrinių dalių į vandenį ar kitus skysčius. Niekada nelaikykite prietaisą po tekančiu vandeniu.
- NIEKADA NENAUDOKITE PAŽEISTO PRIETAISO!** Reguliariai tikrinkite elektros jungtis ir laidą, ar nėra pažeidimų. Jeigu prietaisas pažeistas, atjunkite jį nuo maitinimo šaltinio. Visus remonto darbus turi atlikti tik tiekėjas arba kvalifikuotas asmuo, kad būtų išvengta pavojaus ar sužalojimo.
- ĮSPĖJIMAS!** Pastatydami prietaisą, jei reikia, saugiai veskite maitinimo laidą, kad netyčia nesitrauktumėte, nenukentėtų, nesusiliesių su kaitinimo paviršiumi arba nekiltų pavojus suklupti.
- ĮSPĖJIMAS!** Kol kištukas yra lizde, prietaisas yra prijungtas prie maitinimo šaltinio.
- ĮSPĖJIMAS!** VISADA išjunkite prietaisą prieš atjunkdami nuo maitinimo šaltinio, valymo, priežiūros ar laikymo.
- Prietaisąjunkite tik prie elektros lizdo, kurio įtampa ir dažnis nurodyti prietaiso etiketėje.
- Nelieskite kištuko / elektros jungčių šlapiomis arba drėgnomis rankomis.
- Prietaisą ir elektros kištuką / jungtis laikykite atokiai nuo vandens ir kitų skysčių. Jeigu prietaisas patenka į vandenį, nedelsdami ištraukite maitinimo jungtis. Nenaudokite prietaiso, kol jo nepatikrino sertifikuotas technikas. Nesilaikant šių nurodymų kyla pavojus gyvybei.
- Prijunkite maitinimo šaltinį prie lengvai pasiekiamo elektros lizdo, kad avarijos atveju prietaisą būtų galima nedelsiant atjungti.
- Įsitikinkite, kad laidas nesiliečia su aštriais ar karštais daiktai ir saugo jį nuo atviros ugnies. Niekada netraukite maitinimo laido, kad jį ištrauktumėte iš lizdo, visada traukite kištuką.
- Niekada nenešiokite prietaiso už jo laido.
- Niekada nebandykite patys atidaryti prietaiso korpuso.
- Nekiškite daiktų į prietaiso korpusą.
- Niekada nepalikite prietaiso be priežiūros naudojimo metu.
- Šį prietaisą turi naudoti apmokytas personalas restorano virtuvėje, valgykla arba baro personalas ir t. t.
- Šio prietaiso neturėtų naudoti asmenys, turintys fizinį, juti-



minių ar protinių gebėjimų, arba asmenys, neturintys patirties ir žinių.

- Šio prietaiso jokiū būdu negalima naudoti vaikams.
- Laikykite prietaisą ir jo elektros jungtis vaikams nepasiekiamose vietose.
- Niekada nenaudokite priedų ar kitų papildomų prietaisų, išskyrus tuos, kurie tiekiami su prietaisu arba kuriuos rekomenduoja gamintojas. To nepadarius, naudotojui gali kilti pavojus saugai ir prietaisas gali būti sugadintas. Naudokite tik originalias dalis ir priedus.
- Nenaudokite šio prietaiso išoriniu laikmačiu arba nuotoliniu valdymo sistema.
- Nedėkite prietaiso ant kaitinimo objekto (dujinės, elektrinės, anglies viryklės ir pan.).
- Neuždenkite veikiančio prietaiso.
- Ant prietaiso viršaus nedėkite jokių daiktų.
- Nenaudokite prietaiso šalia atviros liepsnos, sprogių ar degių medžiagų. Prietaisą visada naudokite ant horizontalaus, stabilaus, švaraus, karščiui atsparaus ir sauso paviršiaus.
- Prietaisas netinka montuoti toje vietoje, kurioje galima naudoti vandens srovę.
- Naudojimo metu palikite bent 20 cm plotą aplink prietaisą ventilacijai.
- **ĮSPĖJIMAS!** Visas prietaiso ventilacijos angas laikykite neužkimštas.

Specialios saugos instrukcijos

-  **PERSPĖJIMAS! BURNŲ RIZIKA! KARŠTOS PASTABOS!** Naudojimo metu prienamų paviršių temperatūra yra labai aukšta. Palieskite tik valdymo skydelį, rankenas, jungiklius, laikmačio valdymo rankenėles arba temperatūros valdymo rankenėles.
- Jei maitinimo laidas pažeistas, jį turi pakeisti gamintojas, jo techninės priežiūros atstovas arba panašios kvalifikacijos asmenys, kad būtų išvengta pavojaus.
- **Dėmesys!** Nepilkite vandens virš MAX lygio.
- **ĮSPĖJIMAS!** Šis prietaisas negali būti įrengtas ten, kur turi prieigą visuomenė.
- Niekada nenaudokite šio prietaiso be vandens.
- **RIZIKA DĖL SLĖGIO!** Lėtai panardinkite maistą į vandenį.
- **ĮSPĖJIMAS!** Atidarę kanalizacijos gaidį, bus nutekintas karštas masalų turinys.
- Nekraukite per daug ingredientų, kad išvengtumėte maisto produktų perpildymo.
- Ši apsauga nuo perkaitimo automatiškai išjungia prietaisą. Tokiu atveju prieš vėl naudodami prietaisą palaukite, kol jis visiškai atvės.

Numatytoji paskirtis

- Šis prietaisas skirtas naudoti komerciniams tikslams, pavyzdžiui, restoranų, valgyklų, ligoninių ir komercinių įmonių, pvz., kepyklų, skerdyklų ir kt., virtuvėse, bet ne nuolatinei masinei maisto gamybai.
- Prietaisas skirtas makaronams gaminti. Bet koks kitoks naudojimas gali sugadinti prietaisą arba sužaloti žmogų.
- Prietaisas naudojamas bet kokiais kitais tikslais laikomas netinkamu prietaiso naudojimui. Naudotojas yra išimtinai atsakingas už netinkamą prietaiso naudojimą.

Pagrindinės produkto dalys

(1 pav., 3 psl.)

1. Makaronų krepšys
2. Įkloti plokštelė (viduje)
3. Šildymo elementas
4. Vandens bakas (viduje)
5. Išleiskite gaidį
6. Temperatūros valdymo rankenėlė
7. Kaitinimo indikatorius lemputė
8. Įjungimo / išjungimo jungiklis su indikatoriaus lempute
9. Mygtukas RESET (gale)

Pastaba: Šio vadovo turinys taikomas visiems išvardytiems elementams, nebent nurodyta kitaip. Išvaizda gali skirtis nuo rodomų iliustracijų.

Paruošimas prieš naudojimą

- Nuimkite visas apsaugines pakuotes ir įvyniojimą.
 - Patikrinkite, ar prietaisas yra geros būklės ir su visais priedais. Jei pristatymas nepilnas arba pažeistas, nedelsdami kreipkitės į tiekėją. Šiuo atveju nenaudokite prietaiso.
 - Prieš naudodami, išvalykite priedus ir prietaisą (žr. ==> Valymas ir priežiūra).
 - Patikrinkite, ar prietaisas visiškai sausas.
 - Padėkite prietaisą ant horizontalaus, stabilaus ir karščiui atsparaus paviršiaus, kuris yra saugus nuo vandens pūslų.
 - Jei ateityje ketinate laikyti prietaisą, laikykite pakuotę.
 - Laikykite naudotojo vadovą, kad galėtumėte rasti būsimą nuorodą.
- PASTABA!** Dėl gamybos liekanų prietaisas gali skleisti lengvą kvapą per pirmuosius kelis naudojimo būdus. Tai yra normalu ir nerodo jokio defekto ar pavojaus. Patikrinkite, ar prietaisas gerai vėdinamas.

Naudojimo instrukcijos

- Įpilkite vandens į vandens bakelį po žymą MAX.
- Prijunkite prietaisą prie maitinimo tinklo.
- Nustatykite įjungimo / išjungimo jungiklį į I (įjungta) padėtį. Įsižiebia įjungimo / išjungimo indikacinė lemputė.
- Nustatykite termostačą į norimą padėtį. Užsidega kaitinimo indikatoriaus lemputė. Prietaisas pradeda šildyti vandenį.
- Pasielkus nustatymo temperatūrą, kaitinimo indikatoriaus lemputė išsijungia.
- Užpildykite makaronų krepšį makaronais ir įdėkite į vandens talpyklą. Kaitinimo indikatoriaus lemputė vėl įsijungia. Pastaba: Naudojant, Kaitinimo indikatoriaus lemputė įsijungs / išsijungs, o tai reiškia, kad palaikoma nustatyta temperatūra.
- Virkite makaronus jūsų pasirinktu laiku.
- Rekomenduojama reguliariai keisti rezervuaro viduje esantį vandenį.

Po naudojimo

- Išjunkite prietaisą, paspausdami ĮJUNGIMO / IŠJUNGIMO jungiklį.
- Atjunkite prietaisą nuo elektros lizdo.
- Leiskite prietaisui ir vandeniui atvėsti.
- Būkite atsargūs pildami vandenį ir naudodami kanalizacijos gaidį.

ATSTATYKITE apsauginį išjungiklį (Hi-robotuvą arba šiluminį išjungiklį)

(2 pav., 3 psl.)

Atkreipkite dėmesį, kad mygtukas RESET yra su apsauginiu Dangtelis, kad neperkaistų.

- Atjunkite prietaisą nuo maitinimo šaltinio.
- Leiskite prietaisui visiškai atvėsti.
- Atsukite mygtuko RESET apsauginį dangtelį.
- Paspauskite „Hi-limiter“ ATSTATYMO mygtuką (terminis išjungiklis). Turėtumėte išgirsti spragtelėjimo garsą.
- Vėl užsukite apsauginį dangtelį ant mygtuko RESET.
- Prijunkite prie maitinimo šaltinio ir galite jį naudoti dar kartą.

Valymas ir priežiūra

- **Dėmesys!** Visada atjunkite prietaisą nuo maitinimo šaltinio ir atvesinkite prieš jį laikydami, valydami ir atlikdami techninę priežiūrą.
- Valydami nenaudokite vandens srovės arba garų valiklio ir nestumkite prietaiso po vandeniu, nes dalys sušlaps ir gali kilti elektros smūgis.
- Jeigu prietaisas nėra laikomas geros švaros būklės, tai gali neigiamai paveikti prietaiso veikimo trukmę ir sukelti pavojingą situaciją.
- Maisto likučius reikia reguliariai valyti ir išimti iš prietaiso. Jeigu prietaisas nėra tinkamai išvalytas, jo naudojimo trukmė bus trumpesnė ir naudojimo metu gali kilti pavojinga būklė.

Valymas

- Aušintą išorinį paviršių nuvalykite šluoste arba kempine, šiek tiek sudrėkinta švelniu muilo tirpalu.
- Higienos sumetimais prietaisą reikia valyti prieš naudojimą ir po jo.
- Saugokite, kad vanduo nepatektų į elektros komponentus.
- Išvalykite konteinerio vidų neabrazyviniu plovikliu ir nuplaukite švariu vandeniu.
- Niekada nemerkite prietaiso į vandenį ar kitus skysčius.
- Niekada nenaudokite agresyvių valymo priemonių, abrazyvinių kempinių ar valymo priemonių, kurių sudėtyje yra chloro. Valymui nenaudokite plieno vilnos, metalinių indų ar aštrių ar smailių daiktų. Nenaudokite benzino ar tirpiklių!
- Išleisdami gerimą ar nešvarų vandenį, palikite čiaupą atvirą (jei taikytina) ir nuplaukite katilą švariu vandeniu.
- Reguliariai valykite ir šalinkite katilo pagrindą (žr. skyrių „Skalavimo mažinimas“)

Techninė priežiūra

- Reguliariai tikrinkite prietaiso veikimą, kad išvengtumėte rimtų nelaimingų atsitikimų.
- Jeigu matote, kad prietaisas veikia netinkamai arba kyla problema, nustokite jį naudoti, išjunkite prietaisą ir kreipkitės į tiekėją.
- Visus techninės priežiūros, montavimo ir remonto darbus turi atlikti specializuoti ir įgalioti technikai arba rekomenduoja gamintojas.

Transportavimas ir laikymas

- Prieš saugodami prietaisą visada įsitikinkite, kad jis atjungtas nuo maitinimo šaltinio ir visiškai atvėsęs.
- Prietaisą laikykite vėsioje, švarioje ir sausoje vietoje.
- Niekada nedėkite ant prietaiso sunkių daiktų, nes jie gali jį

sugadinti.

- Nejudinkite prietaiso, kol jis veikia. Judėdami atjunkite prietaisą nuo maitinimo šaltinio ir laikykite jį apačioje.

Skalavimo šalinimas

Šį prietaisą reikia dažnai valyti ir mažinti kalkių nuosėdų kiekį. Norint, kad šis prietaisas būtų optimalios būklės ir būtų užtikrintas jo veikimas, labai svarbu reguliariai mažinti jo kalkių nuosėdų kiekį. Priklausomai nuo vandens kietumo ir naudojimo dažnumo, turite reguliariai pakartoti šią procedūrą.

Norėdami sumažinti kalkių nuosėdų kiekį, naudokite prietaisui tinkamą kalkių šalinimo priemonę. Taip pat galite naudoti gryną citrinų sultis, citrinų rūgštį arba valymo actą kaip kalkių šalinimo priemonę. Norėdami užtikrinti tinkamą mišinį, perskaitykite su medžiaga pateiktas instrukcijas. Grynomis citrinų sultimis arba acto valymui bendras mišinys taikomas 1/3 valymo acto arba citrinų sulčių 2/3 vandens.

1. Įpilkite tirpalą į prietaisą virš „MIN“ lygio.
2. Šildykite tirpalą maksimalia temperatūra 15 min.
3. Palaukite, kol tirpalas atlaisvins kaupimąsi.
4. Švelniai ir švelniai trinkite išsėteliu minkštais šereliais.
5. Išleiskite purviną vandenį.
6. Kartokite 1-5 veiksmus, kol bus pašalintas kaupimasis.
7. Tirpalo nuvalymui naudokite sausą šluostę.
8. Kai išleidžiame nešvarų vandenį, palikite čiaupą atvirą (jei taikoma) ir nuplaukite katilą švariu vandeniu, kol skonis ir kvapas visiškai išnyks.
9. Dabar galite vėl naudoti prietaisą.

PASTABA! Garantija negalioja, jei nenustačius kalkių nuosėdų reguliariai sumažėja prietaiso veikimas arba jis sugenda.

Trickių šalinimas

Jeigu prietaisas veikia netinkamai, žr. toliau pateiktą tirpalo lentelę. Jei vis dar negalite išspręsti problemos, kreipkitės į tiekėją / paslaugų teikėją.

Problema	Galima priežastis	Galimas sprendimas
Prietaisas įjungtas, įjungtas, užsidega indikatorius, bet prietaisas nekaista.	1. Sulūžo termostatas. 2. Sugedo kaitinimo elementas.	Susisieki su tiekėju.
Prietaisas yra prijungtas, įjungtas, užsidega indikatorius, bet kaitinimo temperatūra yra nevaldoma.	Termostato gedimas	Susisieki su tiekėju.
Prietaisas yra prijungtas ir įjungtas, kai temperatūra pakyla, bet indikatorius neužsidega.	Sugedo kaitinimo indikatorius lemputė	Susisieki su tiekėju.
Prietaisas yra prijungtas, bet daugiau nieko nedaro.	Sugedęs maitinimo šaltinis, netinkamai prijungtas.	Patikrinkite maitinimo sistemą arba tinkamai prijunkite.

LT



Naudojimo metu šildymas sustabdomas.	Įjungtas perkaitęs apsauginis elementas.	<ul style="list-style-type: none"> • Išjunkite prietaisą ir atjunkite jį nuo maitinimo šaltinio. Prieš naudodami prietaisą, palaukite, kol jis visiškai atvės. • Patikrinkite skyrių ATSTATYTI saugos išjungiklį (Hi-ribotuvą arba šiluminį išjungiklį)
--------------------------------------	--	---

Garantija

Bet koks defektas, turintis įtakos prietaiso veikimui po vienerių metų nuo jo įsigijimo, bus pašalintas nemokamai jį pataisint arba pakeičiant, jeigu prietaisas buvo naudojamas ir prižiūrimas pagal instrukcijas ir juo nebuvo piktnaudžiaujama arba juo nebuvo piktnaudžiaujama. Jūsų įstatymams teisėms tai netaikoma. Jei prietaiso garantinė vertė yra ribota, nurodykite, kur ir kada jis buvo įsigytas, ir pateikite pirkimo įrodymą (pvz., čekį).

Laikydami save suvalatinio gaminių kūrimo politikos, pasilikame teisę keisti gaminių, pakuotės ir dokumentacijos specifikacijas be išankstinio įspėjimo.

Pašalinimas ir aplinka



Deaktyvuojant prietaisą, jo negalima išmesti kartu su kitomis buitinėmis atliekomis. Vietoje to, jūs atsakote už tai, kad jūsų atliekų tvarkymo įranga būtų atiduota specialiai tam skirtam surinkimo punktui. Šios taisyklės nesilaikymas gali būti nubaustas pagal atliekų šalinimo taisykles. Atskiras jūsų atliekų įrangos surinkimas ir perdirbimas atliekų šalinimo metu padės tausoti gamtos išteklius ir užtikrins, kad ji būtų perdirbama taip, kad būtų apsaugota žmonių sveikata ir aplinka.

Norėdami gauti daugiau informacijos apie tai, kur galite atiduoti atliekas perdirbti, susisiekiame su vietine atliekų surinkimo įmone. Gamintojas ir importuotojas neprisiima atsakomybės už perdirbimą, apdorojimą ir ekologiinį šalinimą tiesiogiai ar per viešąją sistemą.

PORTUGUÊS

Caro Cliente,

Obrigado por adquirir este aparelho HENDI. Leia atentamente este manual do utilizador, prestando especial atenção aos regulamentos de segurança descritos abaixo, antes de instalar e utilizar este aparelho pela primeira vez.

Instruções de segurança

- Utilize o aparelho apenas para a finalidade para a qual foi concebido, conforme descrito neste manual.
- O fabricante não é responsável por quaisquer danos causados por um funcionamento incorreto e utilização incorreta.
-  **PERIGO! RISCO DE CHOQUE ELÉTRICO!** Não tente reparar o aparelho sozinho. Não mergulhe as peças elétricas do aparelho em água ou outros líquidos. Nunca seque o aparelho sob água corrente.
- **NUNCA UTILIZE UM APARELHO DANIFICADO!** Verifique regularmente as ligações elétricas e o cabo quanto a danos.

Quando estiver danificado, desligue o aparelho da fonte de alimentação. Quaisquer reparações só devem ser realizadas por um fornecedor ou pessoa qualificada para evitar perigos ou ferimentos.

- **AVISO!** Quando posicionar o aparelho, encaminhe o cabo de alimentação em segurança, para evitar puxar acidentalmente, danificar-se, entrar em contacto com a superfície de aquecimento ou causar um perigo de tropeçar.
- **AVISO!** Desde que a ficha esteja na tomada, o aparelho está ligado à fonte de alimentação.
- **AVISO!** Desligue SEMPRE o aparelho antes de o desligar da fonte de alimentação, limpeza, manutenção ou armazenamento.
- Ligue o aparelho apenas a uma tomada elétrica com a tensão e frequência mencionadas na etiqueta do aparelho.
- Não toque na ficha/ligações elétricas com as mãos molhadas ou húmidas.
- Mantenha o aparelho e a ficha/ligações elétricas afastados de água e outros líquidos. Se o aparelho cair na água, retire imediatamente as ligações da fonte de alimentação. Não utilize o aparelho até que tenha sido verificado por um técnico certificado. O incumprimento destas instruções irá causar riscos de vida.
- Ligue a fonte de alimentação a uma tomada elétrica de fácil acesso para que possa desligar o aparelho imediatamente em caso de emergência.
- Certifique-se de que o cabo não entra em contacto com objetos afiados ou quentes e mantenha-o afastado de fogo aberto. Nunca puxe o cabo de alimentação para o desligar da tomada; em vez disso, puxe sempre pela ficha.
- Nunca transporte o aparelho pelo cabo.
- Nunca tente abrir a estrutura do aparelho sozinho.
- Não insira objetos na caixa do aparelho.
- Nunca deixe o aparelho sem vigilância durante a utilização.
- Este aparelho deve ser operado por pessoal qualificado na cozinha do restaurante, cantinas ou pessoal do bar, etc.
- Este aparelho não deve ser operado por pessoas com capacidades físicas, sensoriais ou mentais reduzidas ou por pessoas que não tenham experiência e conhecimento.
- Este aparelho não deve, em circunstância alguma, ser utilizado por crianças.
- Mantenha o aparelho e as suas ligações elétricas fora do alcance das crianças.
- Nunca utilize acessórios ou quaisquer outros dispositivos além dos fornecidos com o aparelho ou recomendados pelo fabricante. Se não o fizer, pode representar um risco de segurança para o utilizador e pode danificar o aparelho. Utilize apenas peças e acessórios originais.
- Não utilize este aparelho através de um temporizador externo ou de um sistema de controlo remoto.
- Não coloque o aparelho sobre um objecto de aquecimento (gasolina, electricidade, fogueira a carvão, etc.).
- Não tape o aparelho em funcionamento.
- Não coloque quaisquer objetos sobre o aparelho.
- Não utilize o aparelho perto de chamas abertas, materiais explosivos ou inflamáveis. Utilize sempre o aparelho numa superfície horizontal, estável, limpa, resistente ao calor e seca.
- O aparelho não é adequado para instalação numa área onde possa ser utilizado um jacto de água.
- Deixe um espaço de pelo menos 20 cm em redor do aparelho para ventilação durante a utilização.



- **AVISO!** Mantenha todas as aberturas de ventilação do aparelho livres de obstruções.

Instruções especiais de segurança

-  **ATENÇÃO! RISCO DE QUEIMADURAS! SUPERFÍCIES QUENTES!** A temperatura das superfícies acessíveis é muito elevada durante a utilização. Toque apenas no painel de controlo, nas pegas, nos interruptores, nos botões de controlo do temporizador ou nos botões de controlo da temperatura.
- Se o cabo de alimentação estiver danificado, tem de ser substituído pelo fabricante, pelo seu agente de assistência técnica ou por pessoas com qualificações equivalentes para evitar perigos.
- **ATENÇÃO!** Não encha com água acima do nível MAX.
- **AVISO!** Este aparelho não deve ser instalado onde o público tenha acesso.
- Nunca utilize este aparelho sem água.
- **RISCO DE SALPAMENTO!** Mergulhe lentamente os alimentos na água.
- **AVISO!** A abertura da torneira de escoamento levará à saída do conteúdo quente do banho-maria.
- Não carregue demasiados ingredientes para evitar o transbordamento dos produtos alimentares.
- Esta protecção contra sobreaquecimento desliga o aparelho automaticamente. Nesse caso, deixe o aparelho arrefecer completamente antes de voltar a utilizá-lo.

Utilização prevista

- Este aparelho destina-se a ser utilizado para aplicações comerciais, por exemplo, em cozinhas de restaurantes, cantinas, hospitais e em empresas comerciais, como padarias, talhos, etc., mas não para produção contínua em massa de alimentos.
- O aparelho foi concebido para cozinhar massa. Qualquer outra utilização pode provocar danos no aparelho ou lesões pessoais.
- A utilização do aparelho para qualquer outro fim deve ser considerada uma utilização indevida do dispositivo. O utilizador será o único responsável pela utilização indevida do dispositivo.

Principais partes do produto

(Fig. 1 na página 3)

1. Cesto para massas
2. Placa de revestimento (interior)
3. Elemento de aquecimento
4. Depósito de água (no interior)
5. Bujão de drenagem
6. Botão de controlo da temperatura
7. Luz indicadora de aquecimento
8. Interruptor On/Off com luz indicadora
9. Botão RESET (na parte de trás)

Observação: O conteúdo deste manual aplica-se a todos os itens listados, salvo especificação em contrário. A aparência pode variar das ilustrações mostradas.

Preparação antes da utilização

- Retire todas as embalagens e embalagens de protecção.
- Verifique se o dispositivo está em boas condições e com todos

os acessórios. Em caso de entrega incompleta ou danificada, contacte imediatamente o fornecedor. Neste caso, não utilize o dispositivo.

- Limpe os acessórios e o aparelho antes da utilização (Consulte ==> Limpeza e manutenção).
 - Certifique-se de que o aparelho está completamente seco.
 - Coloque o aparelho numa superfície horizontal, estável e resistente ao calor que seja segura contra salpicos de água.
 - Guarde a embalagem se pretender guardar o seu aparelho no futuro.
 - Guarde o manual do utilizador para referência futura.
- NOTA!** Devido a resíduos de fabrico, o aparelho pode emitir um odor ligeiro durante as primeiras utilizações. Isto é normal e não indica qualquer defeito ou perigo. Certifique-se de que o aparelho está bem ventilado.

Instruções de funcionamento

- Deite água no depósito de água abaixo da marca MAX.
- Ligue o aparelho à fonte de alimentação.
- Coloque o interruptor On/Off na posição I (ligado). A luz indicadora On/Off acende-se.
- Coloque o termóstato na posição pretendida. O indicador luminoso de aquecimento acende-se. O aparelho começa a aquecer a água.
- Quando a temperatura seleccionada é atingida, o indicador luminoso de aquecimento apaga-se.
- Encha o cesto de massa com massa e coloque-o no depósito de água. A luz indicadora de aquecimento acende-se novamente.

Nota: Durante a utilização, a luz indicadora de aquecimento irá ligar/desligar, indicando que a temperatura definida está a ser mantida.

- Cozinhe a massa à sua hora preferida.
- Sugere-se que a água dentro do tanque seja substituída em um intervalo regular.

Após a utilização

- Desligue o aparelho premindo o interruptor ON/OFF.
- Desligue o aparelho da tomada eléctrica.
- Deixe o aparelho e a água arrefecerem.
- Tenha cuidado ao verter a água e ao utilizar a torneira de escoamento.

REINICIAR o corte de segurança (Hi-limitador ou corte térmico)

(Fig. 2 na página 3)

Tenha em atenção que o botão RESET está equipado com um para evitar sobreaquecimento.

- Desligue o aparelho da fonte de alimentação.
- Deixe o aparelho arrefecer completamente.
- Desaperte a tampa de protecção do botão RESET.
- Prima o botão RESET do limitador alto (corte térmico). Deve ouvir um clique.
- Volte a apertar a tampa de protecção no botão RESET.
- Ligue à fonte de alimentação e pode utilizá-la novamente.

Limpeza e manutenção

- **ATENÇÃO!** Desligue sempre o aparelho da fonte de alimentação e arrefeça antes de armazenar, limpar e fazer a manutenção.
- Não utilize jacto de água ou produto de limpeza a vapor para



limpar e não empurre o aparelho debaixo de água, uma vez que as peças ficarão molhadas e poderá resultar em choque eléctrico.

- Se o aparelho não for mantido em bom estado de limpeza, tal pode afectar adversamente a vida útil do aparelho e resultar numa situação perigosa.
- Os resíduos de alimentos devem ser limpos regularmente e removidos do aparelho. Se o aparelho não for limpo correctamente, reduzirá a sua vida útil e pode resultar em condições perigosas durante a utilização.

Limpeza

- Limpe a superfície exterior arrefecida com um pano ou esponja ligeiramente humedecida com uma solução de sabão suave.
- Por motivos de higiene, o aparelho deve ser limpo antes e depois da utilização.
- Evite o contacto de água com os componentes eléctricos.
- Limpe o interior do recipiente com um detergente não abrasivo e enxágue com água limpa.
- Nunca mergulhe o aparelho em água ou outros líquidos.
- Nunca utilize agentes de limpeza agressivos, esponjas abrasivas ou agentes de limpeza que contenham cloro. Não utilize palha-de-aço, utensílios metálicos ou objetos afiados ou pontiagudos para limpar. Não utilize gasolina ou solventes!
- Quando escorrer bebidas ou água suja, deixe a torneira aberta (se aplicável) e enxágue a caldeira com água limpa.
- Limpe e descalcifique a base da caldeira em intervalos regulares (consulte o capítulo "Descalcificação")

Manutenção

- Verifique o funcionamento do aparelho regularmente para evitar acidentes graves.
- Se verificar que o aparelho não está a funcionar correctamente ou que existe um problema, pare de o utilizar, desligue-o e contacte o fornecedor.
- Todos os trabalhos de manutenção, instalação e reparação devem ser realizados por técnicos especializados e autorizados, ou recomendados pelo fabricante.

Transporte e armazenamento

- Antes de armazenar, certifique-se sempre de que o aparelho foi desligado da fonte de alimentação e arrefecido completamente.
- Guarde o aparelho num local fresco, limpo e seco.
- Nunca coloque objectos pesados sobre o aparelho, pois isso pode danificá-lo.
- Não desloque o aparelho enquanto estiver em funcionamento. Desligue o aparelho da fonte de alimentação quando o deslocar e mantenha-o na parte inferior.

Descalcificação

Este aparelho deve ser limpo e descalcificado com frequência. Para manter este aparelho em óptimas condições e para garantir o seu funcionamento, é crucial descalcificar o aparelho regularmente. Dependendo da dureza da água e da frequência de utilização, tem de repetir o seguinte procedimento regularmente.

Para descalcificar, utilize um agente de descalcificação adequado para o aparelho. Também pode utilizar sumo de limão puro, ácido cítrico ou vinagre de limpeza como agente de descalcificação. Para garantir a mistura adequada, leia as instruções fornecidas com o agente. Para sumo de limão puro ou vinagre de limpeza, a mistura geral aplica 1/3 de vinagre de limpeza ou sumo de limão a 2/3 de água.

1. Verta a solução no aparelho acima do nível "MIN".
2. Aqueça a solução à temperatura máxima durante 15 minutos.
3. Aguarde para permitir que a solução solte a acumulação.
4. Esfregue leve e suavemente com uma escova de cerdas macias.
5. Drene a água suja.
6. Repita os passos 1 a 5 até remover a acumulação.
7. Utilize um pano seco para limpar a solução.
8. Quando escoar água suja, deixe a torneira aberta (se aplicável) e enxágue a caldeira com água limpa até que o sabor e o cheiro tenham desaparecido completamente.
9. Agora pode utilizar o aparelho novamente.

NOTA! A garantia é anulada se a não descalcificação regular resultar na redução do funcionamento ou na falha do aparelho.

Resolução de problemas

Se o aparelho não funcionar correctamente, verifique a solução na tabela abaixo. Se continuar a não conseguir resolver o problema, contacte o fornecedor/prestador de serviços.

Problema	Causa possível	Solução possível
O aparelho está ligado, ligado, o indicador acende-se mas o aparelho não aquece.	1. Termóstato partido. 2. O elemento de aquecimento falhou.	Contacte o fornecedor.
O aparelho está ligado, ligado, o indicador acende, mas a temperatura de aquecimento está fora de controlo.	Falha do termóstato	Contacte o fornecedor.
O aparelho está ligado à corrente e ligado com a temperatura a subir, mas nenhum indicador acende.	Luz indicadora de aquecimento avariada	Contacte o fornecedor.
O aparelho está ligado à corrente, mas não faz mais nada.	Fonte de alimentação avariada, não ligada corretamente.	Verifique o sistema de fonte de alimentação ou ligue corretamente.
O aquecimento é interrompido durante a utilização.	O protetor contra sobreaquecimento está ativado.	<ul style="list-style-type: none">• Desligue o aparelho e desligue-o da fonte de alimentação. Deixe o aparelho arrefecer completamente antes de voltar a utilizá-lo.• Verifique a secção REPOR o corte de segurança (Hilimitador ou corte térmico)



Garantía

Qualquer defeito que afete a funcionalidade do aparelho que se torne aparente no prazo de um ano após a compra será reparado através de reparação ou substituição gratuita, desde que o aparelho tenha sido utilizado e mantido de acordo com as instruções e não tenha sido utilizado de forma abusiva ou indevida. Os seus direitos legais não são afetados. Se o aparelho for reclamado ao abrigo da garantia, indique onde e quando foi comprado e inclua um comprovativo de compra (por exemplo, recibo).

De acordo com a nossa política de desenvolvimento contínuo de produtos, reservamo-nos o direito de alterar as especificações do produto, embalagem e documentação sem aviso prévio.

Eliminación e ambiente



Ao desativar o aparelho, o produto não deve ser eliminado juntamente com outros resíduos domésticos. Em vez disso, é da sua responsabilidade eliminar os seus resíduos de equipamento entregando-os num ponto de recolha designado.

O incumprimento desta regra pode ser penalizado de acordo com os regulamentos aplicáveis sobre eliminação de resíduos. A recolha e reciclagem separadas dos seus equipamentos residuais no momento da eliminação ajudarão a conservar os recursos naturais e a garantir que são reciclados de forma a proteger a saúde humana e o ambiente.

Para mais informações sobre onde pode depositar os seus resíduos para reciclagem, contacte a sua empresa local de recolha de resíduos. Os fabricantes e importadores não assumem a responsabilidade pela reciclagem, tratamento e eliminação ecológica, quer diretamente quer através de um sistema público.

ESPAÑOL

Estimado cliente:

Gracias por comprar este electrodoméstico HENDI. Lea atentamente este manual del usuario, prestando especial atención a las normativas de seguridad descritas a continuación, antes de instalar y utilizar este aparato por primera vez.

Instrucciones de seguridad

- Utilice el aparato únicamente para el fin para el que fue diseñado, tal como se describe en este manual.
- El fabricante no se hace responsable de ningún daño causado por un funcionamiento incorrecto y un uso inadecuado.
-  **¡PELIGRO! ¡RIESGO DE DESCARGA ELÉCTRICA!** No intente reparar el aparato usted mismo. No sumerja las piezas eléctricas del aparato en agua u otros líquidos. Nunca sostenga el aparato bajo el agua corriente.
- **¡NUNCA UTILICE UN APARATO DAÑADO!** Compruebe regularmente si hay daños en las conexiones eléctricas y el cable. Si está dañado, desconecte el aparato de la fuente de alimentación. Las reparaciones solo deben ser realizadas por un proveedor o persona cualificada para evitar peligros o lesiones.
- **¡ADVERTENCIA!** Al colocar el aparato, coloque el cable de alimentación de forma segura si es necesario para evitar tirones accidentales, daños, contacto con la superficie térmica o riesgo de tropiezo.

- **¡ADVERTENCIA!** Mientras el enchufe esté en la toma de corriente, el aparato estará conectado a la fuente de alimentación.
- **¡ADVERTENCIA!** Apague SIEMPRE el aparato antes de desconectarlo de la fuente de alimentación, de la limpieza, del mantenimiento o del almacenamiento.
- Conecte el aparato únicamente a una toma de corriente con la tensión y frecuencia mencionadas en la etiqueta del aparato.
- No toque el enchufe/las conexiones eléctricas con las manos húmedas o mojadas.
- Mantenga el aparato y el enchufe/las conexiones eléctricas alejados del agua y otros líquidos. Si el aparato cae al agua, retire inmediatamente las conexiones de la fuente de alimentación. No utilice el aparato hasta que un técnico certificado lo haya comprobado. Si no se siguen estas instrucciones, se producirán riesgos potencialmente mortales.
- Conecte la fuente de alimentación a una toma de corriente de fácil acceso para poder desconectar el aparato inmediatamente en caso de emergencia.
- Asegúrese de que el cable no entre en contacto con objetos afilados o calientes y manténgalo alejado del fuego abierto. Nunca tire del cable de alimentación para desenchufarlo de la toma; tire siempre del enchufe en su lugar.
- Nunca lleve el aparato con el cable.
- Nunca intente abrir la carcasa del aparato usted mismo.
- No introduzca objetos en la carcasa del aparato.
- Nunca deje el aparato sin supervisión durante su uso.
- Este aparato debe ser utilizado por personal formado en la cocina del restaurante, comedores o personal del bar, etc.
- Este aparato no debe ser utilizado por personas con capacidades físicas, sensoriales o mentales reducidas, ni por personas que carezcan de experiencia y conocimientos.
- Este aparato no debe ser utilizado por niños bajo ninguna circunstancia.
- Mantenga el aparato y sus conexiones eléctricas fuera del alcance de los niños.
- Nunca utilice accesorios ni dispositivos adicionales que no sean los suministrados con el aparato o recomendados por el fabricante. De lo contrario, podría suponer un riesgo para la seguridad del usuario y dañar el aparato. Utilice únicamente piezas y accesorios originales.
- No utilice este aparato mediante un temporizador externo o un sistema de control remoto.
- No coloque el aparato sobre un objeto calefactor (gasolina, electricidad, cocina de carbón, etc.).
- No cubra el aparato en funcionamiento.
- No coloque ningún objeto encima del aparato.
- No utilice el aparato cerca de llamas abiertas, materiales explosivos o inflamables. Utilice siempre el aparato sobre una superficie horizontal, estable, limpia, resistente al calor y seca.
- El aparato no es adecuado para su instalación en zonas en las que se pueda utilizar un chorro de agua.
- Deje un espacio de al menos 20 cm alrededor del aparato para que se ventile durante el uso.
- **¡ADVERTENCIA!** Mantenga todas las aberturas de ventilación del aparato libres de obstrucciones.

ES



Instrucciones especiales de seguridad

-  **¡PRECAUCIÓN! RIESGO DE QUEMADURAS SUPERFICIES CALIENTES** La temperatura de las superficies accesibles es muy alta durante el uso. Toque solo el panel de control, las asas, los interruptores, los mandos de control del temporizador o los mandos de control de temperatura.
- Si el cable de alimentación está dañado, debe ser reemplazado por el fabricante, su agente de servicio o personas con cualificación similar para evitar riesgos.
- **¡ATENCIÓN!** No llene el agua por encima del nivel MAX.
- **¡ADVERTENCIA!** Este aparato no debe instalarse donde el público tenga acceso.
- No utilice nunca este aparato sin agua.
- **¡RIESGO DE SUSTITUCIÓN!** Sumerja lentamente los alimentos en el agua.
- **¡ADVERTENCIA!** La apertura del grifo de drenaje provocará el flujo de salida del contenido caliente de los depósitos-marriscos.
- No cargue demasiados ingredientes para evitar el desbordamiento de los productos alimenticios.
- Esta protección contra sobrecalentamiento apaga el aparato automáticamente. En ese caso, deje que el aparato se enfríe completamente antes de volver a utilizarlo.

Uso previsto

- Este aparato está diseñado para su uso en aplicaciones comerciales, por ejemplo, en cocinas de restaurantes, cafeterías, hospitales y empresas comerciales como panaderías, carnicerías, etc., pero no para la producción masiva continua de alimentos.
- El aparato está diseñado para cocinar pasta. Cualquier otro uso puede provocar daños en el aparato o lesiones personales.
- El uso del aparato para cualquier otro fin se considerará un uso indebido del dispositivo. El usuario será el único responsable del uso indebido del dispositivo.

ES

Partes principales del producto

(Fig. 1 en la página 3)

1. Cesta de pasta
2. Placa de revestimiento (interior)
3. Elemento de calentamiento
4. Depósito de agua (interior)
5. Llave de drenaje
6. Mando de control de temperatura
7. Luz indicadora de calefacción
8. Interruptor de encendido/apagado con luz indicadora
9. Botón RESET (en la parte posterior)

Observación: El contenido de este manual se aplica a todos los elementos enumerados a menos que se especifique lo contrario. El aspecto puede variar con respecto a las ilustraciones mostradas.

Preparación antes del uso

- Retire todo el embalaje protector y el envoltorio.
- Compruebe que el dispositivo está en buenas condiciones y con todos los accesorios. En caso de entrega incompleta o dañada, póngase en contacto con el proveedor inmediatamente. En este caso, no utilice el dispositivo.
- Limpie los accesorios y el aparato antes de utilizarlos (con-

sulte ==> Limpieza y mantenimiento).

- Asegúrese de que el aparato esté completamente seco.
- Coloque el aparato sobre una superficie horizontal, estable y resistente al calor que sea segura contra salpicaduras de agua.
- Conserve el embalaje si desea guardar su electrodoméstico en el futuro.
- Guarde el manual del usuario para futuras consultas.

¡NOTA! Debido a los residuos de fabricación, el aparato puede emitir un ligero olor durante los primeros usos. Esto es normal y no indica ningún defecto o peligro. Asegúrese de que el aparato esté bien ventilado.

Instrucciones de funcionamiento

- Vierta agua en el depósito de agua por debajo de la marca MAX.
- Conecte el aparato a la red eléctrica.
- Coloque el interruptor de encendido/apagado en la posición (encendido). El indicador luminoso de encendido/apagado se enciende.
- Coloque el termostato en la posición deseada. El indicador luminoso de calefacción se enciende. El aparato empieza a calentar el agua.
- Cuando se alcanza la temperatura de ajuste, la luz indicadora de calentamiento se apaga.
- Llene la cesta de pasta con pasta y colóquela en el depósito de agua. El indicador luminoso de calefacción se enciende de nuevo.

Nota: Durante el uso, el indicador luminoso de calentamiento se encenderá/apagará, lo que indica que se está manteniendo la temperatura ajustada.

- Cocine la pasta a la hora que prefiera.
- Se recomienda sustituir el agua dentro del depósito en intervalos regulares.

Después del uso

- Apague el aparato pulsando el interruptor de encendido/apagado.
- Desenchufe el aparato de la toma de corriente.
- Deje que el aparato y el agua se enfríen.
- Tenga cuidado al verter el agua y utilizar la llave de drenaje.

REINICIAR el corte de seguridad (limitador alto o corte térmico)

(Fig. 2 en la página 3)

Tenga en cuenta que el botón RESTABLECER está equipado con un

para evitar el sobrecalentamiento.

- Desconecte el aparato de la fuente de alimentación.
- Deje que el aparato se enfríe por completo.
- Desenrosque la tapa protectora del botón RESET.
- Pulse el botón RESET del Hi-limiter (corte térmico). Debería oír un sonido de clic.
- Vuelva a enroscar la tapa protectora en el botón RESET.
- Conéctese a la fuente de alimentación y podrá volver a utilizarla.



Limpeza y mantenimiento

- **¡ATENCIÓN!** Desconecte siempre el aparato de la fuente de alimentación y enfríe antes de guardarlo, limpiarlo y realizar tareas de mantenimiento.
- No utilice chorros de agua ni limpiadores de vapor para la limpieza y no empuje el aparato bajo el agua, ya que las piezas se mojarán y podrían producirse descargas eléctricas.
- Si el aparato no se mantiene en buen estado de limpieza, esto puede afectar negativamente a su vida útil y provocar una situación peligrosa.
- Los residuos de alimentos deben limpiarse y eliminarse regularmente del aparato. Si el aparato no se limpia correctamente, reducirá su vida útil y puede resultar en una condición peligrosa durante su uso.

Limpeza

- Limpie la superficie exterior enfriada con un paño o esponja ligeramente humedecido con una solución de jabón suave.
- Por razones de higiene, el aparato debe limpiarse antes y después de su uso.
- Evite que el agua entre en contacto con los componentes eléctricos.
- Limpie el interior del recipiente con un detergente no abrasivo y enjuague con agua limpia.
- Nunca sumerja el aparato en agua u otros líquidos.
- No utilice nunca productos de limpieza agresivos, esponjas abrasivas ni productos de limpieza que contengan cloro. No utilice lana de acero, utensilios metálicos ni objetos afilados o puntiagudos para la limpieza. ¡No utilice gasolina ni disolventes!
- Cuando drene bebidas o agua sucia, deje el grifo abierto (si corresponde) y enjuague la caldera con agua limpia.
- Limpie y descalcifique la base de la caldera a intervalos regulares (consulte el capítulo "Descalcificación")

Mantenimiento

- Compruebe periódicamente el funcionamiento del aparato para evitar accidentes graves.
- Si ve que el aparato no funciona correctamente o que hay un problema, deje de usarlo, apáguelo y póngase en contacto con el proveedor.
- Todos los trabajos de mantenimiento, instalación y reparación deben ser realizados por técnicos especializados y autorizados, o recomendados por el fabricante.

Transporte y almacenamiento

- Antes de guardarlo, asegúrese siempre de que el aparato se ha desconectado de la fuente de alimentación y se ha enfriado por completo.
- Guarde el aparato en un lugar fresco, limpio y seco.
- Nunca coloque objetos pesados sobre el aparato, ya que podría dañarlo.
- No mueva el aparato mientras esté en funcionamiento. Desconecte el aparato de la fuente de alimentación cuando lo mueva y manténgalo en la parte inferior.

Descalcificación

Este aparato debe limpiarse y descalcificarse con frecuencia. Para mantener este aparato en condiciones óptimas y garantizar su funcionamiento, es crucial que descalcifique el apa-

rato periódicamente. Dependiendo de la dureza del agua y de la frecuencia de uso, debe repetir el siguiente procedimiento regularmente.

Para descalcificar, utilice un agente descalcificador adecuado para el aparato. También puedes usar zumo de limón puro, ácido cítrico o vinagre limpiador como agente descalcificador. Para asegurarse de que la mezcla sea la adecuada, lea las instrucciones suministradas con el agente. Para el jugo de limón puro o el vinagre de limpieza, la mezcla general se aplica de 1/3 de vinagre de limpieza o jugo de limón a 2/3 de agua.

1. Vierta la solución en el aparato por encima del nivel "MIN".
2. Caliente la solución a temperatura máxima durante 15 minutos.
3. Espere a que la solución afloje la acumulación.
4. Frote suavemente con un cepillo con cerdas suaves.
5. Drene el agua sucia.
6. Repita los pasos 1 a 5 hasta eliminar la acumulación.
7. Utilice un paño seco para limpiar la solución.
8. Cuando drene el agua sucia, deje el grifo abierto (si corresponde) y enjuague la caldera con agua limpia hasta que el sabor y el olor hayan desaparecido por completo.
9. Ahora puede volver a utilizar el aparato.

¡NOTA! La garantía queda anulada si la falta de descalcificación con regularidad conduce a un funcionamiento reducido o a un fallo del aparato.

Resolución de problemas

Si el aparato no funciona correctamente, compruebe la solución en la tabla siguiente. Si sigue sin poder resolver el problema, póngase en contacto con el proveedor/proveedor de servicios.

Problema	Causa posible	Posible solución
El aparato está enchufado, encendido, el indicador se enciende pero el aparato no se calienta.	1. Termostato roto. 2. Fallo del elemento de calentamiento.	Póngase en contacto con el proveedor.
El aparato está enchufado y encendido, el indicador se enciende pero la temperatura de calentamiento está fuera de control.	Fallo del termostato	Póngase en contacto con el proveedor.
El aparato está enchufado y encendido con la temperatura en aumento, pero no se enciende ningún indicador.	Luz indicadora de calentamiento rota	Póngase en contacto con el proveedor.
El aparato está enchufado, pero no hace nada más.	Fuente de alimentación defectuosa, no conectada correctamente.	Compruebe correctamente el sistema de alimentación o el enchufe.



El calentamiento se detiene durante el uso.	El protector sobrecalentado está activado.	<ul style="list-style-type: none"> • Apague el aparato y desconéctelo de la fuente de alimentación. Deje que el aparato se enfríe completamente antes de volver a utilizarlo. • Compruebe la sección RESTABLECER el corte de seguridad (limitador alto o corte térmico)
---	--	---

Garantía

Cualquier defecto que afecte a la funcionalidad del aparato que se haga evidente en el plazo de un año desde la compra se reparará o sustituirá gratuitamente siempre que el aparato se haya utilizado y mantenido de acuerdo con las instrucciones y no se haya abusado o utilizado indebidamente de ninguna manera. Sus derechos legales no se ven afectados. Si el aparato se reclama bajo garantía, indique dónde y cuándo se compró e incluya la prueba de compra (p. ej., recibo).

De acuerdo con nuestra política de desarrollo continuo de productos, nos reservamos el derecho de cambiar las especificaciones del producto, el embalaje y la documentación sin previo aviso.

Descarte y medio ambiente



Al desmontar el aparato, el producto no debe desecharse junto con otros residuos domésticos. En su lugar, es su responsabilidad desechar el equipo de desecho entregándolo a un punto de recogida designado. El incumplimiento de esta norma puede ser penalizado de acuerdo con las normativas aplicables sobre eliminación de residuos. La recogida y el reciclaje separados de sus equipos de desecho en el momento de su eliminación ayudarán a conservar los recursos naturales y garantizarán que se reciclen de una manera que proteja la salud humana y el medio ambiente.

Para obtener más información sobre dónde puede depositar sus residuos para su reciclaje, póngase en contacto con su empresa local de recogida de residuos. Los fabricantes e importadores no asumen responsabilidad alguna por el reciclaje, el tratamiento y la eliminación ecológica, ya sea directamente o a través de un sistema público.

SLOVENSKÝ

Vážení zákazníci,

Ďakujeme, že ste si zakúpili tento spotrebič HENDI. Pred inštaláciou a prvým použitím spotrebiča si pozorne prečítajte tento návod na použitie, pričom osobitnú pozornosť venujte bezpečnostným predpisom uvedeným nižšie.

Bezpečnostné pokyny

- Spotrebič používajte iba na určený účel, na ktorý je určený, ako je opísané v tomto návode.
- Výrobca nezodpovedá za žiadne škody spôsobené nesprávnou prevádzkou a nesprávnym použitím.



NEBEZPEČENSTVO! RIZIKO ZÁSAHU ELEKTRICKÝM PRÚDOM! Nepokúšajte sa spotrebič opraviť sami. Ne-

ponárajte elektrické časti spotrebiča do vody ani iných tekutín. Spotrebič nikdy nedržte pod tečúcou vodou.

- **NIKY NEPOUŽÍVAJTE POŠKODENÝ SPOTREBIČ!** Pravidelne kontrolujte elektrické pripojenia a kábel, či nie sú poškodené. Ak je spotrebič poškodený, odpojte ho od elektrickej siete. Všetky opravy smie vykonávať iba dodávateľ alebo kvalifikovaná osoba, aby sa predišlo nebezpečenstvu alebo zraneniu.
- **VAROVANIE!** Pri umiestňovaní spotrebiča v prípade potreby bezpečne vedte napájací kábel, aby ste predišli neúmyselnému ťahaníu, poškodeníu, kontaktu s vyhrievacím povrchom alebo nebezpečenstvu zakopnutia.
- **VAROVANIE!** Kým je zástrčka v zásuvke, spotrebič je pripojený k zdroju napájania.
- **VAROVANIE!** Pred odpojením od napájania, čistením, údržbou alebo uskladnením spotrebič VŽDY vypnite.
- Spotrebič pripájajte do elektrickej zásuvky iba s napätím a frekvenciou uvedenou na štítku spotrebiča.
- Nedotýkajte sa konektorov/elektrických prípojk mokkými alebo vlhkými rukami.
- Spotrebič a elektrický zástrčku/pripojenia uchovávajte mimo dosahu vody a iných tekutín. Ak spotrebič spadne do vody, okamžite odpojte prípojky napájania. Spotrebič nepoužívajte, kým ho neskontroluje certifikovaný technik. Nedodržanie týchto pokynov bude mať za následok život ohrožujúce riziká.
- Pripojte napájanie do ľahko dostupnej elektrickej zásuvky, aby ste mohli v prípade núdze spotrebič okamžite odpojiť.
- Dbajte na to, aby sa kábel nedostal do kontaktu s ostrými alebo horúcimi predmetmi a nepribližujte ho k otvorenému ohňu. Nikdy neťahajte za napájací kábel, aby ste ho odpojili od zásuvky, vždy ťahajte za zástrčku.
- Spotrebič nikdy neprenášajte za kábel.
- Nikdy sa nepokúšajte otvoriť kryt spotrebiča sami.
- Do krytu spotrebiča nekladajte žiadne predmety.
- Počas používania nenechávajte spotrebič bez dozoru.
- Tento spotrebič by mal obsluhovať vyšškolený personál v kuchyni reštaurácie, jedálne, bary atď.
- Tento spotrebič by nemali obsluhovať osoby so zníženými fyzickými, zmyslovými alebo duševnými schopnosťami, ani osoby s nedostatočnými skúsenosťami a vedomosťami.
- Tento spotrebič by za žiadnych okolností nemali používať deti.
- Spotrebič a jeho elektrické pripojenia uchovávajte mimo dosahu detí.
- Nikdy nepoužívajte príslušenstvo ani žiadne ďalšie zariadenia okrem tých, ktoré sa dodávajú so spotrebičom alebo ktoré odporúča výrobca. V opačnom prípade by mohlo dôjsť k bezpečnostnému riziku pre používateľa a k poškodeníu spotrebiča. Používajte iba originálne diely príslušenstva.
- Spotrebič nepoužívajte s externým časovačom alebo diaľkovým ovládaním.
- Spotrebič neumiestňujte na vykurovací predmet (benzín, elektrina, sporák s dreveným uhlím atď.).
- Spotrebič nezakrývajte v prevádzke.
- Na spotrebič neumiestňujte žiadne predmety.
- Spotrebič nepoužívajte v blízkosti otvoreného ohňa, výbušných alebo horľavých materiálov. Spotrebič vždy prevádzkujte na vodorovnom, stabilnom, čistom, teplotvzdornom a suchom povrchu.
- Spotrebič nie je vhodný na inštaláciu na mieste, kde by sa dal použiť vodný prúd.
- Počas používania nechajte okolo spotrebiča priestor aspoň 20 cm na vetranie.



- **VAROVANIE!** Všetky vetracie otvory na spotrebiči udržiavajte bez prekážok.

Špeciálne bezpečnostné pokyny

-  **UPOZORNENIE! RIZIKO PRUHU! HORÚCE POVRCHY!** Teplota prístupných povrchov je počas používania veľmi vysoká. Dotknite sa iba ovládacieho panela, rukoväť, spínačov, ovládačov časovača alebo ovládačov teploty.
- Ak je napájací kábel poškodený, musí ho vymeniť výrobca, jeho servisný zástupca alebo podobne kvalifikovaná osoba, aby sa predišlo nebezpečenstvu.
- **POZOR!** Nenapíňajte vodu nad MAX úroveň.
- **VAROVANIE!** Tento spotrebič sa nesmie inštalovať tam, kde má prístup verejnosť.
- Nikdy nepoužívajte tento spotrebič bez vody.
- **RIZIKO PRUŽINY!** Jedlo pomaly ponorte do vody.
- **VAROVANIE!** Otvorenie vypúšťacej zátky povedie k odtoku horúceho obsahu nádoby.
- Nevkladajte príliš veľa prísad, aby ste zabránili pretečeniu potravín.
- Táto ochrana pred prehriatím automaticky vypne spotrebič. V takom prípade nechajte spotrebič pred opätovným použitím úplne vychladnúť.

Určené použitie

- Tento spotrebič je určený na komerčné použitie, napríklad v kuchyniach reštaurácií, jedálňach, nemocniciach a komerčných podnikoch, ako sú pekárne, mäsiarne atď., ale nie na nepretržitú hromadnú výrobu potravín.
- Spotrebič je určený na varenie cestovín. Akékoľvek iné použitie môže viesť k poškodeniu spotrebiča alebo zraneniu osôb.
- Prevádzka spotrebiča na akýkoľvek iný účel sa považuje za nesprávne použitie zariadenia. Používateľ nesie výhradnú zodpovednosť za nesprávne používanie zariadenia.

Hlavné časti produktu

(obr. 1 na strane 3)

1. Košík na cestoviny
2. Doska výstelky (vnútorná)
3. Ohrievací prvok
4. Vodná nádrž (vnútri)
5. Vypúšťací kohút
6. Ovládač teploty
7. Kontrolka ohrevu
8. Vypínač s kontrolkou
9. Tlačidlo RESET (na zadnej strane)

Poznámka: Obsah tejto príručky sa vzťahuje na všetky uvedené položky, pokiaľ nie je uvedené inak. Vzhľad sa môže líšiť od zobrazovaných ilustrácií.

Príprava pred použitím

- Odstráňte všetky ochranné obaly a obaly.
- Skontrolujte, či je zariadenie v dobrom stave a so všetkým príslušenstvom. V prípade neúplného alebo poškodeného doručenia okamžite kontaktujte dodávateľa. V takom prípade zariadenie nepoužívajte.
- Pred použitím príslušenstvo a spotrebič vyčistite (pozrite ==> Čistenie a údržba).
- Uistite sa, že je spotrebič úplne suchý.
- Spotrebič umiestnite na vodorovný, stabilný a teplotzdorný

povrch, ktorý je bezpečný proti postriekaniu vodou.

- Obal si uschovajte, ak plánujete spotrebič v budúcnosti uskladniť.
 - Používateľskú príručku si odložte na budúce použitie.
- POZNÁMKA!** Z dôvodu zvyškov z výroby môže spotrebič počas prvých niekoľkých použití uvoľňovať mierny zápach. Je to normálne a neznamená to žiadnu chybu ani nebezpečenstvo. Uistite sa, že je spotrebič dobre vetraný.

Prevádzkové pokyny

- Nalejte vodu do nádržky na vodu pod značkou MAX.
- Spotrebič zapojte do elektrickej siete.
- Nastavte vypínač do polohy (Izapnutý). Rozsvieti sa kontrolka Zap/Vyp.
- Nastavte termostat do požadovanej polohy. Rozsvieti sa kontrolka ohrevu. Spotrebič začne zohrievať vodu.
- Po dosiahnutí nastavenej teploty sa kontrolka ohrevu vypne.
- Košík na cestoviny naplňte cestovinami a vložte ho do nádržky na vodu. Kontrolka ohrevu sa znova zapne.
Poznámka: Počas používania bude kontrolka ohrevu svietiť/vypnúť, čo znamená, že sa udržiava nastavená teplota.
- Cestoviny uvarte vo vami preferovanom čase.
- Voda vo vnútri nádrže sa odporúča vymieňať v pravidelnom intervale.

Po použití

- Spotrebič vypnite stlačením vypínača ZAP/VYP.
- Spotrebič odpojte od elektrickej zásuvky.
- Spotrebič a vodu nechajte vychladnúť.
- Pri vylievaní vody a používaní vypúšťacieho kohútu dávajte pozor.

RESETUJTE bezpečnostný výrez (Hi-limiter alebo tepelný výrez)

(Obr. 2 na strane 3)

Upozorňujeme, že tlačidlo RESET je vybavené ochranným aby ste predišli prehriatiu.

- Spotrebič odpojte od elektrickej siete.
- Spotrebič nechajte úplne vychladnúť.
- Odskrutkujte ochranný kryt tlačidla RESET.
- Stlačte tlačidlo RESET na Hi-limiteri (tepelný výrez). Mali by ste počuť zvuk cvaknutia.
- Ochranný kryt naskrutkujte späť na tlačidlo RESET.
- Pripojte napájanie a môžete ho znova použiť.

Čistenie a údržba

- **POZOR!** Pred uskladnením, čistením a údržbou vždy odpojte spotrebič od elektrickej siete a nechajte ho vychladnúť.
- Na čistenie nepoužívajte prúd vody ani parný čistič a netlačte spotrebič pod vodu, pretože diely sa namočia a môže dôjsť k zásahu elektrickým prúdom.
- Ak spotrebič nie je v dobrom stave čistoty, môže to nepriaznivo ovplyvniť jeho životnosť a spôsobí nebezpečnú situáciu.
- Zvyšky jedla by sa mali pravidelne čistiť a odstraňovať zo spotrebiča. Ak spotrebič nie je správne vyčistený, skráti jeho životnosť a môže spôsobiť nebezpečné podmienky počas používania.



Čistenie

- Ochladený vonkajší povrch vyčistíte handričkou alebo špongiou mierne navlhčenou jemným mydlovým roztokom.
- Z hygienických dôvodov je potrebné spotrebič pred použitím a po ňom vyčistiť.
- Zabráňte kontaktu elektrických komponentov s vodou.
- Vonú nádobu vyčistíte neabrazívnym čistiacim prostriedkom a opláchnite ju čistou vodou.
- Spotrebič nikdy neponárajte do vody ani iných tekutín.
- Nikdy nepoužívajte agresívne čistiace prostriedky, abrazívne špongie ani čistiace prostriedky s obsahom chlóru. Na čistenie nepoužívajte ocelovú vlnu, kovové pomôcky ani žiadne ostré alebo špicaté predmety. Nepoužívajte benzín ani rozpúšťadlá!
- Keď vypúšťate nápoj alebo špinavú vodu, nechajte kohútik otvorený (ak je to vhodné) a opláchnite bojler čistou vodou.
- V pravidelných intervaloch čistite a odvápnite základňu bojlera (pozri kapitolu „Odvápnovanie“)

Údržba

- Pravidelne kontrolujte činnosť spotrebiča, aby ste predišli vážnym nehodám.
- Ak zistíte, že spotrebič nefunguje správne alebo že sa vyskytol problém, prestaňte ho používať, vypnite ho a kontaktujte dodávateľa.
- Všetku údržbu, inštaláciu a opravy musia vykonávať špecializovaní a oprávnení technici alebo musí ich odporúčať výrobca.

Preprava a skladovanie

- Pred uskladnením sa vždy uistite, že spotrebič je odpojený od napájania a úplne vychladnutý.
- Spotrebič skladujte na chladnom, čistom a suchom mieste.
- Nikdy nekladte na spotrebič ťažké predmety, pretože by sa mohli poškodiť.
- Spotrebič nepremiestňujte, keď je v prevádzke. Pri presúvaní odpojte spotrebič od napájania a podržte ho naspodku.

Odvápnenie

Tento spotrebič by sa mal často čistiť a odvápnovať. Aby ste udržali tento spotrebič v optimálnom stave a zabezpečili jeho prevádzku, je nevyhnutné, aby ste pravidelne odvápnovali spotrebič. V závislosti od tvrdosti vody a frekvencie používania musíte pravidelne opakovať nasledujúci postup.

Na odvápnenie použite odvápnovací prostriedok vhodný pre spotrebič. Ako odvápnovací prostriedok môžete použiť aj čistú citrónovú šťavu, kyselinu citrónovú alebo čistiaci ocot. Aby ste zabezpečili správnu zmes, prečítajte si pokyny dodané s čidnom. V prípade čistej citrónovej šťavy alebo čistiaceho octu naneste všeobecnú zmes 1/3 čistiaceho octu alebo citrónovej šťavy na 2/3 vody.

1. Roztok nalejte do spotrebiča nad úroveň „MIN“.
2. Ohrejte roztok na maximálnu teplotu 15 minút.
3. Počkajte, kým roztok uvoľní nahradený materiál.
4. Jemne a jemne potrite kefkou s mäkkými štetinami.
5. Znečistenú vodu vypustite.
6. Opakujte kroky 1 až 5, kým sa neodstráni nahradenie.
7. Pomocou suchej handričky utrite roztok.
8. Keď vypúšťate špinavú vodu, nechajte kohútik otvorený (ak

je to vhodné) a opláchnite bojler čistou vodou, až kým chuť a zápach úplne nezmiznú.

9. Teraz môžete spotrebič znovu použiť.

POZNÁMKA! Záruka je neplatná, ak pravidelné odvápnovanie vedie k zníženiu funkčnosti alebo zlyhaniu spotrebiča.

Riešenie problémov

Ak spotrebič nefunguje správne, pozrite si nižšie uvedenú tabuľku riešenia. Ak problém stále nedokážete vyriešiť, obráťte sa na dodávateľa/poskytovateľa služieb.

Problém	Možná príčina	Možné riešenie
Spotrebič je zapojený do elektrickej siete, zapnutý, ukazovateľ sa rozsvieti, ale spotrebič sa nezohrieva.	1. Termostat je poškodený. 2. Ohrevný prvok zlyhal.	Obráťte sa na dodávateľa.
Spotrebič je zapojený do elektrickej siete, zapnutý, ukazovateľ sa rozsvieti, ale teplota ohrevu je mimo kontroly.	Porucha termostatu	Obráťte sa na dodávateľa.
Spotrebič je zapojený do elektrickej siete a zapnutý, keď teplota stúpa, ale nerozsvieti sa žiadna kontrolka.	Svetelná kontrolka ohrevu je zlomená	Obráťte sa na dodávateľa.
Spotrebič je zapojený do elektrickej siete, ale nič iné nerobí.	Chybné napájanie, nesprávne zapojenie.	Skontrolujte systém napájania alebo ho správne zapojte.
Ohrievanie sa počas používania zastaví.	Aktivuje sa prehriaty chránič.	<ul style="list-style-type: none">• Vypnite spotrebič a odpojte ho od elektrickej siete. Pred opätovným použitím nechajte spotrebič úplne vychladnúť.• Pozrite si časť RESET bezpečnostného výrezu (Hi-limiter alebo tepelná poistka)

Záruka

Všetky chyby ovplyvňujúce funkčnosť spotrebiča, ktoré sa objavia do jedného roka po zakúpení, budú opravené bezplatnou opravou alebo výmenou za predpokladu, že spotrebič bol použitý a udržiavaný v súlade s pokynmi a že nebol nijakým spôsobom zneužitý ani nesprávne použitý. Vaše zákonné práva nie sú ovplyvnené. Ak sa na spotrebič vzťahuje záruka, uveďte, kde a kedy bol zakúpený a uveďte doklad o kúpe (napr. potvrdenie).

V súlade s našimi zásadami neustáleho vývoja produktov si vyhradzujeme právo zmeniť špecifikácie produktu, balenia a dokumentácie bez predchádzajúceho upozornenia.

Likvidácia a životné prostredie



Pri vyradovaní spotrebiča z prevádzky sa výrobok nesmie likvidovať s iným komunálnym odpadom. Namiesto toho je vaša zodpovednosťou zlikvidovať odpadové zariadenie jeho odovzdaním na určenom zbernom mieste. Nedodržanie tohto pravidla môže byť penalizované v súlade s platnými predpismi o likvidácii odpadu. Separovaný zber a recyklácia vášho odpadového zariadenia v čase jeho likvidácie pomôže chrániť prírodné zdroje a zabezpečiť, aby bolo recyklované spôsobom, ktorý chráni ľudské zdravie a životné prostredie.

Ďalšie informácie o tom, kde môžete odovzdať svoj odpad na recykláciu, získate od miestnej spoločnosti na zber odpadu. Výrobcovia a dovozci nenesú zodpovednosť za recykláciu, spracovanie a ekologickú likvidáciu, a to ani priamo, ani prostredníctvom verejného systému.

DANSK

Kære kunde

Tak, fordi du købte dette HENDI-apparat. Læs denne brugervejledning omhyggeligt, og vær især opmærksom på de sikkerhedsbestemmelser, der er beskrevet nedenfor, før du installerer og bruger dette apparat første gang.

Sikkerhedsanvisninger

- Apparatet må kun bruges til det tilsigtede formål, som beskrevet i denne vejledning.
- Producenten er ikke ansvarlig for skader, der skyldes forkert betjening og forkert brug.
-  **FARE! RISIKO FOR ELEKTRISK STØD!** Forsøg ikke selv at reparere apparatet. Nedsænk ikke apparatets elektriske dele i vand eller andre væsker. Hold aldrig apparatet under rindende vand.
- **BRUG ALDRIG ET BESKADIGET APPARAT!** Kontrollér de elektriske forbindelser og ledningen regelmæssigt for skader. Hvis apparatet er beskadiget, skal du koble det fra strømforsyningen. Reparationer må kun udføres af en leverandør eller en kvalificeret person for at undgå fare eller personskade.
- **ADVARSEL!** Når apparatet placeres, skal strømkablet om nødvendigt føres sikkert for at undgå utilsigtet træk, beskadigelse, kontakt med varmepladen eller risiko for at snuble.
- **ADVARSEL!** Så længe stikket er i stikkontakten, er apparatet sluttet til strømforsyningen.
- **ADVARSEL!** Sluk ALTID for apparatet, før du kobler det fra strømforsyningen, rengør, vedligeholder eller opbevarer det.
- Tilslut kun apparatet til en stikkontakt med den spænding og frekvens, der er angivet på apparatets mærkat.
- Rør ikke ved stikket/de elektriske forbindelser med våde eller fugtige hænder.
- Hold apparatet og det elektriske stik væk fra vand og andre væsker. Hvis apparatet falder i vand, skal du straks fjerne strømforsyningstilslutningerne. Brug ikke apparatet, før det er blevet kontrolleret af en autoriseret tekniker. Manglende overholdelse af disse instruktioner vil medføre livstruende risici.
- Tilslut strømforsyningen til en lettilgængelig stikkontakt, så du straks kan tage stikket ud af kontakten i nødstilfælde.
- Sørg for, at ledningen ikke kommer i kontakt med skarpe eller varme genstande, og hold den væk fra åben ild. Træk aldrig

i netledningen for at tage den ud af stikkontakten, men træk altid i stikket i stedet for.

- Bær aldrig apparatet i ledningen.
- Forsøg aldrig selv at åbne kabinettet.
- Indsæt ikke genstande i apparatets kabinet.
- Efterlad aldrig apparatet uden opsyn under brug.
- Dette apparat skal betjenes af uddannede personale i restaurants køkken, kantiner eller barpersonale osv.
- Apparatet må ikke betjenes af personer med nedsatte fysiske, sansesmæssige eller mentale evner, eller personer med manglende erfaring og viden.
- Apparatet må under ingen omstændigheder bruges af børn.
- Opbevar apparatet og dets elektriske tilslutninger utilgængeligt for børn.
- Brug aldrig andet tilbehør eller andet end det, der følger med apparatet, eller som producenten anbefaler. Hvis dette ikke gøres, kan det udgøre en sikkerhedsrisiko for brugeren og beskadige apparatet. Brug kun originale dele og tilbehør.
- Betjen ikke dette apparat ved hjælp af en ekstern timer eller et fjernbetjeningsystem.
- Stil ikke apparatet på en varmegenstand (benzin, el, komfur osv.).
- Tildæk ikke apparatet, mens det er i brug.
- Stil ikke genstande oven på apparatet.
- Brug ikke apparatet i nærheden af åben ild, eksplosive eller brandfarlige materialer. Brug altid apparatet på en vandret, stabil, ren, varmebestandig og tør overflade.
- Apparatet er ikke egnet til installation i et område, hvor der kan anvendes en vandstråle.
- Der skal være mindst 20 cm fri plads omkring apparatet til ventilation under brug.
- **ADVARSEL!** Hold alle ventilationsåbninger på apparatet fri for forhindringer.

Særlige sikkerhedsanvisninger

-  **FORSIGTIG! RISIKO FOR BURNS! VARME OVERFLADER!** Temperaturen på de tilgængelige overflader er meget høj under brug. Berør kun kontrolpanelet, håndtag, kontakter, timerkontrolknapper eller temperaturkontrolknapper.
- Hvis netledningen er beskadiget, skal den udskiftes af producenten, dennes servicerepræsentant eller lignende kvalificerede personer for at undgå fare.
- **BEMÆRKNING!** Fyld ikke vand på over MAX-niveau.
- **ADVARSEL!** Dette apparat må ikke installeres, hvor offentligheden har adgang.
- Brug aldrig dette apparat uden vand.
- **RISIKO FOR UDSKIFTNING!** Sænk langsomt maden ned i vandet.
- **ADVARSEL!** Åbning af aftapningshanen vil føre til udstrømning af det varme indhold i bains-marie.
- Fyld ikke for mange ingredienser for at forhindre overløb af fødevarerne.
- Denne overophedningsbeskyttelse slukker automatisk for apparatet. I så fald skal du lade apparatet køle helt af, før du bruger det igen.

DK



Tilsigtet brug

- Dette apparat er beregnet til at blive brugt til kommercielle anvendelser, f.eks. i køkkener på restauranter, kantiner, hospitaler og i kommercielle virksomheder som bagerier, støberier osv., men ikke til kontinuerlig masseproduktion af fødevarer.
- Apparaten er beregnet til tilberedning af pasta. Enhver anden brug kan føre til beskadigelse af apparatet eller personskade.
- Betjening af apparatet til andre formål anses for at være misbrug af apparatet. Brugeren er eneansvarlig for forkert brug af enheden.

Produktets hoveddele

(Fig. 1 på side 3)

1. Pastakurv
2. Foringsplade (indvendigt)
3. Varmelegeme
4. Vandtank (indvendigt)
5. Dræn hanen
6. Knap til temperaturkontrol
7. Lampe for opvarmning
8. Tænd/sluk-knap med kontrollampe
9. NULSTIL-knap (bagerst)

Bemærkning: Indholdet i denne vejledning gælder for alle anførte elementer, medmindre andet er angivet. Udseendet kan variere fra de viste illustrationer.

Klargøring før brug

- Fjern al beskyttende emballage og indpakning.
- Kontrollér, at apparatet er i god stand og med alt tilbehør. I tilfælde af ufuldstændig eller beskadiget levering bedes du straks kontakte leverandøren. I dette tilfælde må enheden ikke anvendes.
- Rengør tilbehøret og apparatet før brug (se ==> Rengøring og vedligeholdelse).
- Sørg for, at apparatet er helt tørt.
- Anbring apparatet på en vandret, stabil og varmebestandig overflade, der er sikker mod vandstænk.
- Behold emballagen, hvis du vil opbevare dit apparat i fremtiden.
- Gem brugervejledningen til fremtidig reference.

BEMÆRK! På grund af produktionsrester kan apparatet udsende en let lugt under de første par anvendelser. Dette er normalt og angiver ikke nogen defekt eller fare. Sørg for, at apparatet er godt ventileret.

Betjeningsvejledning

- Hæld vand i vandtanken under MAX-mærkningen.
 - Tilslut apparatet til strømforsyningen.
 - Sæt tænd/sluk-kontakten på [tændt position]. Tænd/sluk-lampen tændes.
 - Indstil termostaten til den ønskede position. Lampen for opvarmning tændes. Apparaten begynder at varme vandet op.
 - Når den indstillede temperatur er nået, slukkes varmelampen.
 - Fyld pastakurven med pasta, og læg den i vandtanken. Lampen for opvarmning tændes igen.
- Bemærk: Under brug vil varmeindikatorlampen tænde/slukke og angive, at den indstillede temperatur opretholdes.
- Tilbered pastaan på dit foretrukne tidspunkt.

- Vandet inde i tanken anbefales at blive udskiftet i et regelmæssigt interval.

Efter brug

- Sluk for apparatet ved at trykke på tænd/sluk-knappen.
- Tag apparatets stik ud af stikkontakten.
- Lad apparatet og vandet køle af.
- Vær forsigtig, når du hælder vandet ud og bruger afløbshanen.

NULSTIL sikkerhedsudskæringen (Hi-limiter eller termisk udskæring)

(Fig. 2 på side 3)

Bemærk, at NULSTIL-knappen er udstyret med en beskyttende hætte for at undgå overopledning.

- Afbryd apparatet fra strømforsyningen.
- Lad apparatet køle helt af.
- Skru beskyttelseshætten af NULSTIL-knappen.
- Tryk på NULSTIL-knappen på Hi-limiteren (termisk udskæring). Du bør høre en kliklyd.
- Skru beskyttelseshætten på NULSTIL-knappen.
- Tilslut til strømforsyningen, og du kan bruge den igen.

Rengøring og vedligeholdelse

- **BEMÆRKNING!** Afbryd altid apparatet fra strømforsyningen, og afkøl det før opbevaring, rengøring og vedligeholdelse.
- Brug ikke vandstråle eller damprenser til rengøring, og skub ikke apparatet under vandet, da delene bliver våde, og der kan opstå elektrisk stød.
- Hvis apparatet ikke holdes i en god renlighedstilstand, kan det påvirke apparatets levetid negativt og resultere i en farlig situation.
- Madrester skal regelmæssigt rengøres og fjernes fra apparatet. Hvis apparatet ikke rengøres korrekt, vil det reducere dets levetid og kan resultere i en farlig tilstand under brug.

Rengøring

- Rengør den afkølede udvendige overflade med en klud eller svamp, der er let fugtet med en mild sæbeopløsning.
- Af hygiejneshensyn skal apparatet rengøres før og efter brug.
- Undgå, at vand kommer i kontakt med de elektriske komponenter.
- Rengør indersiden af beholderen med et ikke-slibende rengøringsmiddel, og skyl med rent vand.
- Nedsænk aldrig apparatet i vand eller andre væsker.
- Brug aldrig aggressive rengøringsmidler, slibesvampe eller rengøringsmidler, der indeholder klor. Brug ikke ståluld, metalredskaber eller skarpe eller spidse genstande til rengøring. Brug ikke benzin eller opløsningsmidler!
- Når du tømmer drikkevarer eller snavset vand, skal du lade hanen stå åben (hvis relevant) og skylle kedlen med rent vand.
- Rengør og afkalk kedlens bund med jævne mellemrum (se kapitlet "Afkalkning")

Vedligeholdelse

- Kontrollér apparatets drift regelmæssigt for at forhindre alvorlige ulykker.
- Hvis du ser, at apparatet ikke fungerer korrekt, eller at der er et problem, skal du stoppe med at bruge det, slukke for det og kontakte leverandøren.

- Alt vedligeholdelses-, installations- og reparationsarbejde skal udføres af specialiserede og autoriserede teknikere eller anbefales af producenten.

Transport og opbevaring

- Før opbevaring skal du altid sørge for, at apparatet er blevet frakoblet strømforsyningen og helt kølet af.
- Opbevar apparatet på et køligt, rent og tørt sted.
- Anbring aldrig tunge genstande på apparatet, da det kan beskadige det.
- Flyt ikke apparatet, mens det er i drift. Afbryd apparatet fra strømforsyningen, når du flytter det, og hold det nede i bunden.

Afkalkning

Dette apparat skal rengøres og afkalkes hyppigt. For at holde dette apparat i optimal stand og sikre dets drift er det vigtigt, at du afkalker apparatet regelmæssigt. Afhængigt af vandets hårdhed og brugshyppigheden skal du gentage følgende procedure regelmæssigt.

Brug et afkalkningsmiddel, der er egnet til apparatet, til at afkalke. Du kan også bruge ren citronsaft, citronsyre eller rengøringseddike som afkalkningsmiddel. For at sikre den korrekte blanding skal du læse de instruktioner, der følger med midlet. For ren citronsaft eller rengøringseddike gælder den generelle blanding af 1/3 rengøringseddike eller citronsaft til 2/3 vand.

1. Hæld opløsningen i apparatet over "MIN"-niveauet.
2. Opvarm opløsningen med maksimal temperatur i 15 min.
3. Vent på, at opløsningen løser opboblingen.
4. Gnid let og forsigtigt med en børste med bløde børstehår.
5. Dræn det beskidte vand af.
6. Gentag trin 1-5, indtil opboblingen er fjernet.
7. Brug en tør klud til at tørre opløsningen af.
8. Når du tømmer snavsset vand af, skal du lade hanen stå åben (hvis relevant) og skylle kedlen med rent vand, indtil smagen og lugten er helt væk.
9. Nu kan du bruge apparatet igen.

BEMÆRK! Garantien bortfalder, hvis manglende afkalkning regelmæssigt fører til nedsat funktion eller svigt af apparatet.

Fejlfinding

Hvis apparatet ikke fungerer korrekt, skal du tjekke nedenstående tabel for løsningen. Hvis du stadig ikke kan løse problemet, bedes du kontakte leverandøren/tjenesteudbyderen.

Problem	Mulig årsag	Mulig løsning
Apparatet er tilsluttet, tændt, kontrollampen lyser, men apparatet varmer ikke op.	1. Termostat knækket. 2. Varmelegemet mislykkedes.	Kontakt leverandøren.
Apparatet er tilsluttet, tændt, kontrollampen lyser, men varmetemperaturen er ude af kontrol.	Termostatfejl	Kontakt leverandøren.

Apparatet er tilsluttet og tændt, mens temperaturen stiger, men ingen kontrol-lampe lyser.	Varmeindikatorlampen er gået i stykker	Kontakt leverandøren.
Apparatet er tilsluttet, men gør ikke andet.	Defekt strømforsyning, ikke korrekt tilsluttet.	Kontroller strømforsyningsystemet eller stikket korrekt.
Opvarmning stoppes under brug.	Den overophe-dede beskytter aktiveres.	<ul style="list-style-type: none"> • Sluk for apparatet, og tag stikket ud af stikkontakten. Lad apparatet køle helt af, før det bruges igen. • Tjek afsnittet NULSTIL sikkerhedsudskæringen (Hi-limiter eller termisk udskæring)

Garanti

Enhver defekt, der påvirker apparatets funktion, og som bliver synlig inden for et år efter købet, vil blive repareret gratis, forudsat at apparatet er blevet brugt og vedligeholdt i overensstemmelse med anvisningerne og ikke er blevet misbrugt eller misbrugt på nogen måde. Dine lovbestemte rettigheder påvirkes ikke. Hvis apparatet er dækket af garantien, skal du angive, hvor og hvornår det blev købt og inkludere købsbevis (f.eks. kvittering).

I overensstemmelse med vores politik om kontinuerlig produktudvikling forbeholder vi os ret til at ændre produkt-, emballage- og dokumentationsspecifikationer uden varsel.

Kassering og miljø



Når apparatet tages ud af drift, må produktet ikke bortskaffes sammen med andet husholdningsaffald. Det er i stedet dit ansvar at bortskaffe dit affaldsudstyr ved at aflevere det til et udpeget indsamlingssted. Manglende overholdelse af denne regel kan straffes i overensstemmelse med gældende regler for bortskaffelse af affald. Den separate indsamling og genbrug af dit affaldsudstyr på bortskaffelsestidspunktet vil bidrage til at bevare naturressourcerne og sikre, at det genbruges på en måde, der beskytter menneskers sundhed og miljøet.

For yderligere oplysninger om, hvor du kan aflevere dit affald til genbrug, bedes du kontakte dit lokale affaldsselskab. Producenterne og importørerne tager ikke ansvar for genbrug, behandling og økologisk bortskaffelse, hverken direkte eller gennem et offentligt system.

DK



Hyvä asiakas,

Kiitos, että ostit tämän HENDI-laitteen. Lue tämä käyttöopas huolellisesti ja kiinnitä erityistä huomiota alla oleviin turvallisuusmääräyksiin ennen laitteen ensimmäistä asennusta ja käyttöä.

Turvallisuusohjeet

- Käytä laitetta vain siihen tarkoitukseen, johon se on suunniteltu, tässä oppaassa kuvatulla tavalla.
- Valmistaja ei ole vastuussa mistään vahingoista, jotka johtuvat virheellisestä käytöstä tai virheellisestä käytöstä.
-  **VAARA! SÄHKÖISKUN VAARA!** Älä yritä korjata laitetta itse. Älä upota laitteen sähköosia veteen tai muihin nesteisiin. Älä koskaan pidä laitetta juoksevan veden alla.
- **ÄLÄ KOSKAAN KÄYTÄ VAURIOITUNUTTA LAITETTA!** Tarkista sähköliitännän ja johto säännöllisesti vaurioiden varalta. Jos laite on vaurioitunut, irrota se virtalähteestä. Vain toimittaja tai pätevä henkilö saa tehdä korjauksia vaaratilanteiden ja loukkaantumisten välttämiseksi.
- **VAROITUS!** Kun sijoitat laitteen paikalleen, reititä virtajohto turvitaissa turvallisesti, jotta vältetään tahaton vetäminen, vaurioituminen, kosketus lämmityspintaan tai kompastumisvaara.
- **VAROITUS!** Kun pistoke on pistorasiassa, laite on kytketty virtalähteeseen.
- **VAROITUS!** Sammuuta AINA laite ennen sen irrottamista virtalähteestä, puhdistuksesta, kunnossapidosta tai varastoinnista.
- Kytke laite pistorasiaan vain laitteen merkinnöissä mainitulla jännitteellä ja taajuudella.
- Älä koske pistokkeeseen/sähköliitäntöihin märillä tai kosteilla käsillä.
- Pidä laite ja sähköpistoke/-liitännät poissa vedestä ja muista nesteistä. Jos laite putoaa veteen, irrota virransyöttöliitännät välittömästi. Älä käytä laitetta, ennen kuin valtuutettu teknikko on tarkistanut sen. Näiden ohjeiden noudattamatta jättäminen aiheuttaa hengenvaarallisia riskejä.
- Kytke virtälähtö helposti saavutettavaan pistorasiaan, jotta voit irrottaa laitteen välittömästi hätätilanteessa.
- Varmista, että johto ei joudu kosketuksiin terävien tai kuumien esineiden kanssa ja pidä johto poissa avotulen läheisyydestä. Älä koskaan irrota virtajohtoa pistorasiasta vetämällä, vaan vedä sen sijaan aina pistokkeesta.
- Älä koskaan kannaa laitetta sen johdosta.
- Älä koskaan yritä avata laitteen koteloa itse.
- Älä työnnä esineitä laitteen koteloon.
- Älä koskaan jätä laitetta ilman valvontaa käytön aikana.
- Koulutetun henkilökunnan on käytettävä tätä laitetta ravintolon keittiössä, ruokaloissa tai baarissa jne.
- Tätä laitetta eivät saa käyttää henkilöt, joiden fyysiset, aistinvaraiset tai henkiset kyvyt ovat rajoittuneet, tai henkilöt, joilla ei ole tarvittavaa kokemusta tai tietoa.
- Lapset eivät saa missään tapauksessa käyttää tätä laitetta.
- Pidä laite ja sen sähköliitännät poissa lasten ulottuvilta.
- Älä koskaan käytä muita kuin laitteen mukana toimitettuja tai valmistajan suosittelemia lisävarusteita tai lisälaitteita. Muussa tapauksessa vaarana voi olla käyttäjän turvallisuus ja laitteen vaurioituminen. Käytä vain alkuperäisiä osia ja lisävarusteita.

- Älä käytä tätä laitetta ulkoisen ajastimen tai kauko-ohjauksjärjestelmän avulla.
- Älä aseta laitetta lämmityskohteen päälle (bensiniin, sähkö, hiiliiliesi jne.).
- Älä peitä laitetta käytössä.
- Älä aseta mitään esineitä laitteen päälle.
- Älä käytä laitetta avotulen, räjähtävien tai tulenarkojen materiaalien läheisyydessä. Käytä laitetta aina vaakasuoralla, vakaalla, puhtaalla, lämmönkestävällä ja kuivalla pinnalla.
- Laite ei sovellu asennettavaksi paikkaan, jossa voidaan käyttää vesisuihkua.
- Jätä laitteen ympärille vähintään 20 cm tilaa ilmanvaihtoa varten käytön aikana.
- **VAROITUS!** Pidä laitteen kaikki tuuletusaukot esteettöminä.

Erityiset turvallisuusohjeet

-  **HUOMIO! PALOVAMMOJEN RISKI! KUUMIA PINTOJA!** Saavutettavien pintojen lämpötila on käytön aikana erittäin korkea. Kosketa vain ohjuspaneelia, kahvoja, kytkimiä, ajastimen vääntimiä tai lämpötilan vääntimiä.
- Jos virtajohto vaurioituu, sen saa vaaratilanteiden välttämiseksi vaihtaa vain valmistaja, huoltoliike tai vastaava ammattitaitoinen henkilö.
- **HUOMIO!** Älä täytä vettä yli MAX-tason.
- **VAROITUS!** Tätä laitetta ei saa asentaa paikkaan, johon yleisöllä on pääsy.
- Älä koskaan käytä tätä laitetta ilman vettä.
- **TUKEHTUMISEN RISKI!** Upota ruoka hitaasti veteen.
- **VAROITUS!** Tyhjennyshanan avaaminen johtaa vesihauteiden kuuman sisällön ulosvirtaukseen.
- Älä täytä liikaa aineksia, jotta elintarvikkeet eivät vouda yli.
- Tämä ylikuumentamisuoja sammuttaa laitteen automaattisesti. Anna tällöin laitteen jäähtyä kokonaan ennen kuin käytät sitä uudelleen.

Käyttötarkoitus

- Tämä laite on tarkoitettu käytettäväksi kaupallisissa soveluksissa, esimerkiksi ravintoloiden, ruokalojen, sairaaloiden ja leikkeilysten, kuten leipomoiden, butcheries-tuotteiden jne. keittiöissä, mutta ei jatkuvaan ruoan massatuotantoon.
- Laite on tarkoitettu pastan kypsentämiseen. Muu käyttö voi johtaa laitteen vaurioitumiseen tai henkilövahinkoihin.
- Laitteen käyttö muihin tarkoituksiin katsotaan laitteen väärinkäytöksi. Käyttäjä on yksin vastuussa laitteen virheellisestä käytöstä.

Tuotteen pääosat

(Kuva 1 sivulla 3)

1. Pasta-kori
2. Vuorilevy (sisällä)
3. Lämmityselementti
4. Vesisäiliö (sisällä)
5. Tyhjennyshana
6. Lämpötilan säädin
7. Lämmityksen merkivalo
8. Virtakytkin ja merkivalo
9. RESET-painike (takana)

Huomautus: Tämän oppaan sisältö koskee kaikkia lueteltuja kohteita, ellei toisin mainita. Ulkonäkö voi poiketa esitetystä kuvista.



Valmistelu ennen käyttöä

- Poista kaikki suojapakkaukset ja kääreet.
 - Tarkista, että laite on hyvässä kunnossa ja että siinä on kaikki lisävarusteet. Jos toimitus on puutteellinen tai vahingoittunut, ota välittömästi yhteyttä toimittajaan. Tässä tapauksessa laitetta ei saa käyttää.
 - Puhdista lisävarusteet ja laite ennen käyttöä (katso ==> Puhdistus ja huolto).
 - Varmista, että laite on täysin kuiva.
 - Aseta laite vaakasuoralle, vakaalle ja lämmönkestävälle alustalle, joka on turvallinen vesiroiskeita vastaan.
 - Säilytä pakkaus, jos aiot säilyttää laitetta tulevaisuudessa.
 - Säilytä käyttöopas myöhempiä tarvetta varten.
- HUOMAUTUS!** Valmistusjäämien vuoksi laitteesta voi lähteä kevyt haju ensimmäisten käyttökertojen aikana. Tämä on normaalia, eikä se merkitse mitään vikaa tai vaaraa. Varmista, että laite on hyvin tuuletettu.

Käyttöohjeet

- Kaada vettä vesisäiliöön MAX-merkinnän alapuolelle.
 - Kytke laite verkkovirtaan.
 - Aseta virtakytkin (I-on-asetoon).Virran merkkivalo syttyy.
 - Aseta termostaatti haluttuun asentoon. Lämmityksen merkkivalo syttyy. Laite alkaa kuumentaa vettä.
 - Kun asetettu lämpötila on saavutettu, lämmityksen merkkivalo sammuu.
 - Täytä pastakori pastalla ja aseta se vesisäiliöön. Lämmityksen merkkivalo syttyy uudelleen.
- Huomautus:Lämmityksen merkkivalo syttyy/sammuu käytön aikana ilmaisten, että asetettu lämpötila pysyy samana.
- Paista pasta haluamaasi aikaan.
 - Säiliön sisällä oleva vesi on suositeltavaa vaihtaa säännöllisin väliajoin.

Käytön jälkeen

- Kytke laite POIS päältä painamalla virtakytkintä.
- Irrota laite pistorasiasta.
- Anna laitteen ja veden jäähtyä.
- Ole varovainen kaataessasi vettä ja käyttäessäsi tyhjennshanaa.

NOLLAA turvakatkaisu (korkea- tai lämpökatkaisu)

(Kuva 2 sivulla 3)

- Huomaa, että RESET-painikkeessa on korkki ylikuumentumisen välttämiseksi.
- Irrota laite virtalähteestä.
 - Anna laitteen jäähtyä kokonaan.
 - Kierrä RESET-painikkeen suojakorkki auki.
 - Paina Hi-rajoittimen RESET-painiketta (lämpökatkaisu).Sinun pitäisi kuulla napsahdus.
 - Kierrä suojakorkki takaisin RESET-painikkeeseen.
 - Yhdistä virtalähteeseen ja voit käyttää sitä uudelleen.

Puhdistus ja huolto

- **HUOMIO!** Irrota laite aina virtalähteestä ja jäähdytä ennen varastointia, puhdistusta ja huoltoa.
- Älä käytä vesi- tai höyrypesuria puhdistukseen äläkä työnnä laitetta veden alle, sillä osat kastuvat ja seurauksena voi olla sähköisku.

- Jos laitetta ei pidetä hyvässä kunnossa, se voi vaikuttaa haitallisesti laitteen käyttöikään ja aiheuttaa vaaratilanteen.
- Elintarvikkeet on puhdistettava säännöllisesti ja poistettava laitteesta. Jos laitetta ei puhdisteta kunnolla, sen käyttöikä lyhenee ja se voi aiheuttaa vaaratilanteen käytön aikana.

Puhdistus

- Puhdista jäähdytetty ulkopinta mietoon saippuliuokseen kostutetulla liinalla tai sienellä.
- Hygieniasyistä laite on puhdistettava ennen käyttöä ja käytön jälkeen.
- Vältä veden joutumista kosketuksiin sähkökomponenttien kanssa.
- Puhdista säiliön sisäpuoli hankaamattomalla pesuaineella ja huuhtele puhtaalla vedellä.
- Älä koskaan upota laitetta veteen tai muihin nesteisiin.
- Älä koskaan käytä voimakkaita puhdistusaineita, hankaavia sieniä tai klooria sisältäviä puhdistusaineita. Älä käytä puhdistukseen teräsvillaa, metallisia välineitä tai teräviä tai teräväkärkisiä esineitä. Älä käytä bensiiniä tai liuottimia!
- Kun tyhjäntä juoman tai likaisen veden, jätä hana auki (jos sellainen on) ja huuhtele kattila puhtaalla vedellä.
- Puhdista kattilan pohja ja poista kalkki säännöllisin väliajoin (katso luku "Kaavio")

Kunnossapito

- Tarkista laitteen toiminta säännöllisesti vakavien onnettomuuksien välttämiseksi.
- Jos huomaat, että laite ei toimi oikein tai että siinä on ongelma, lopeta sen käyttö, sammuta se ja ota yhteyttä toimittajaan.
- Kaikki huolto-, asennus- ja korjaustyöt on annettava erikoistuneiden ja valtuutettujen teknikoiden tehtäväksi tai valmistajan suosittelemaiksi.

Kuljetus ja varastointi

- Varmista aina ennen säilytystä, että laite on irrotettu virtalähteestä ja että se on täysin jäähtynyt.
- Säilytä laitetta viileässä, puhtaassa ja kuivassa paikassa.
- Älä koskaan aseta raskaita esineitä laitteen päälle, sillä ne voivat vahingoittaa laitetta.
- Älä siirrä laitetta sen ollessa käynnissä. Irrota laite virtalähteestä, kun siirrä sitä, ja pidä sitä alhaalla.

Kalkinpoisto

Tämä laite on puhdistettava ja kalkinpoistoa varten usein. Laitteen optimaalisen kunnan ja toiminnan varmistamiseksi on erittäin tärkeää, että poistat laitteen kalkin säännöllisesti. Vedden kovuudesta ja käyttötiheydestä riippuen seuraava toimenpide on toistettava säännöllisesti.

Käytä kalkinpoistoon laitteelle sopivaa kalkinpoistoainetta. Voit käyttää kalkinpoistoaineena myös puhdasta sitruunamehua, sitruunahappoa tai etikkaa. Varmista oikea seos lukemalla aineen mukana toimitetut ohjeet. Puhdasta sitruunamehun tai etikan puhdistamisessa yleiseseos sisältää 1/3 etikkaa tai sitruunamehua 2/3 veteen.

1. Kaada liuos laitteeseen MIN-tason yläpuolelle.
2. Kuumenna liuos maksimilämpötilalla 15 minuuttia.



3. Odota, että liuos löystyy.
4. Hiero kevyesti ja hellävaraisesti harjalla, jossa on pehmeät harjakset.
5. Tyhjennä likainen vesi.
6. Toista vaiheita 1–5, kunnes kertymä on poistettu.
7. Pyyhi liuos pois kuivalla liinalla.
8. Kun tyhjennät likaisen veden, jätä hana auki (jos sellainen on) ja huuhtele katilaa puhtaalla vedellä, kunnes maku ja haju ovat täysin hävinneet.
9. Nyt voit käyttää laitetta uudelleen.

HUOMAUTUS! Takuu ei ole voimassa, jos kalkinpoiston laimennyminen johtaa laitteen toiminnan heikkenemiseen tai toimintahäiriöön.

Vianetsintä

Jos laite ei toimi kunnolla, tarkista ratkaisu alla olevasta taulukosta. Jos et vieläkään pysty ratkaisemaan ongelmaa, ota yhteyttä toimittajaan/palveluntarjoajaan.

Ongelma	Mahdollinen syy	Mahdollinen ratkaisu
Laitte on kytketty verkkovirtaan, se on päällä, merkkivalo syttyy, mutta laite ei kuumene.	1. Termostaatti on rikki. 2. Lämmitys-elementti epäonnistui.	Ota yhteyttä toimittajaan.
Laitte on kytketty verkkovirtaan, virta on päällä, merkkivalo syttyy, mutta lämmityslämpötila ei ole hallinnassa.	Termostaatin vika	Ota yhteyttä toimittajaan.
Laitte on kytketty verkkovirtaan ja päällä lämpötilan noustessa, mutta mikään merkkivalo ei syty.	Lämmityksen merkkivalo rikkoutunut	Ota yhteyttä toimittajaan.
Laitte on kytketty verkkovirtaan, mutta se ei tee mitään muuta.	Viallinen virtalähde, ei kunnolla kytketty.	Tarkista virtalähdejärjestelmä tai kytkte se kunnolla.
Lämmitys pysähtyy käytön aikana.	Ylikuumentunut suoja on aktivoitu.	<ul style="list-style-type: none"> • Kytke laite pois päältä ja irrota se virtalähteestä. Anna laitteen jäähtyä kokonaan ennen kuin käytät sitä uudelleen. • Tarkista osa RESET-turvakatkaisu (hi-rajoin tai lämpökatkaisu)

Takuu

Kaikki laitteen toimintaan vaikuttavat viat, jotka ilmenevät vuoden kuluessa ostosta, korjataan tai vaihdetaan maksutta edellyttäen, että laitetta on käytetty ja huollettu ohjeiden mukaisesti eikä sitä ole käytetty väärin tai väärin. Tämä ei vaikuta lakisäänteisiin oikeuksiisi. Jos laite on takuun alainen, ilmoita mistä ja milloin se on ostettu ja liitä mukaan ostosite (esim. kuitti). Pidätämme oikeuden muuttaa tuote-, pakkaus- ja dokumentointitietoja ilman erillistä ilmoitusta tuotekehityksen jatkuvan

menettelytavan mukaisesti.

Hävittäminen ja ympäristö



Kun poistat laitteen käytöstä, tuotetta ei saa hävittää muun kotitalousjätteen mukana. Sen sijaan on sinun vastuullasi hävittää jätelaitteistosi luovuttamalla se määrätylle keräyspisteelle. Tämän säännön noudattamatta jättämisestä voidaan rangaista soveltuvien jätteiden hävittämistä koskevien määräysten mukaisesti. Jätelaitteiston erillinen keräys ja kierrätys hävittämisen yhteydessä auttaa säästämään luonnonvaroja ja varmistamaan, että se kierrätetään tavalla, joka suojaa ihmisten terveyttä ja ympäristöä.

Lisätietoja siitä, mihin jäte voidaan viedä kierrätettäväksi, saat ottamalla yhteyttä paikalliseen jätteenkeräisyhtiöön. Valmistajat ja maahantuojat eivät ota vastuuta kierrätyksestä, käsitteystä ja ekologisesta hävittämisestä joko suoraan tai julkisen järjestelmän kautta.

NORSK

Kjære kunde,

Takk for at du kjøpte dette HENDI-produktet. Les denne bruksanvisningen nøye, og vær spesielt oppmerksom på sikkerhetsforskriftene som er beskrevet nedenfor, før du installerer og bruker dette apparatet for første gang.

Sikkerhetsinstruksjoner

- Bruk apparatet kun til det formålet det er beregnet for, som beskrevet i denne håndboken.
- Produsenten er ikke ansvarlig for skader forårsaket av feil bruk og feil bruk.
-  **FARE! RISIKO FOR ELEKTRISK STØT!** Ikke forsøk å reparere apparatet selv. Ikke senk de elektriske delene av apparatet ned i vann eller andre væsker. Hold aldri apparatet under rennende vann.
- **BRUK ALDRI ET SKADET APPARAT!** Kontroller de elektriske tilkoblingene og ledningen regelmessig for eventuelle skader. Hvis den er skadet, må du koble produktet fra strømforsyningen. Alle reparasjoner skal kun utføres av en leverandør eller kvalifisert person for å unngå fare eller skade.
- **ADVARSEL!** Når du plasserer produktet, må du om nødvendig føre strømkabelen for å unngå utilsiktet trekking, at den kommer i kontakt med varmeflaten eller forårsaker snubelfare.
- **ADVARSEL!** Så lenge støpselet er i kontakten, er apparatet koblet til strømforsyningen.
- **ADVARSEL!** Slå ALLTID av apparatet før du kobler fra strømforsyningen, rengjør, vedlikehold eller lagrer det.
- Koble apparatet kun til en stikkontakt med spenningen og frekvensen som er angitt på apparatets etikett.
- Ikke berør støpselet/elektriske koblinger med våte eller fuktige hender.
- Hold apparatet og elektriske plugg/koblinger unna vann og andre væsker. Hvis produktet faller i vann, må du fjerne strømforsyningskontaktene umiddelbart. Ikke bruk apparatet før det har blitt kontrollert av en sertifisert tekniker. Hvis disse instruksjonene ikke følges, vil det føre til livstruende risikoer.
- Koble strømforsyningen til et lett tilgjengelig strømmuttak slik at du umiddelbart kan koble fra apparatet i nødtilfeller.



- Sørg for at ledningen ikke kommer i kontakt med skarpe eller varme gjenstander, og hold den unna åpen ild. Trekk aldri i selve strømledningen for å trekke den ut av stikkkontakten. Trekk alltid i stedet.
- Bær aldri apparatet etter ledningen.
- Prøv aldri å åpne kabinettet til produktet selv.
- Ikke stikk gjenstander inn i apparatets hus.
- La aldri apparatet stå uten tilsyn under bruk.
- Dette apparatet skal betjenes av opplært personell på kjøkenet til restauranten, kantine- eller barpersonell, osv.
- Dette apparatet skal ikke brukes av personer med reduserte fysiske, sensoriske eller mentale evner, eller personer med manglende erfaring og kunnskap.
- Dette apparatet skal under ingen omstendigheter brukes av barn.
- Hold apparatet og elektriske tilkoblinger utilgjengelige for barn.
- Bruk aldri tilbehør eller andre ekstra enheter enn de som følger med apparatet eller anbefales av produsenten. Hvis dette ikke gjøres, kan det utgjøre en sikkerhetsrisiko for brukeren og skade apparatet. Bruk kun originale deler og tilbehør.
- Ikke bruk dette apparatet med en ekstern timer eller fjernkontrollsystem.
- Ikke plasser produktet på en varmegjenstand (bensin, elektrisk, kullkoker osv.).
- Ikke dekk til apparatet mens det er i bruk.
- Ikke plasser gjenstander opp på produktet.
- Ikke bruk apparatet i nærheten av åpne flammer, eksplosive eller brennbare materialer. Bruk alltid apparatet på en horisontal, stabil, ren, varmebestandig og tørr overflate.
- Apparatet er ikke egnet for montering i et område der det kan brukes en vannstråle.
- La det være en avstand på minst 20 cm rundt apparatet for ventilasjon under bruk.
- **ADVARSEL!** Hold alle ventilasjonsåpninger på produktet fri for hindringer.

Spesielle sikkerhetsinstruksjoner

-  **FORSIKTIG! RISIKO FOR BURNS! VARME OVERFLATER!** Temperaturen på de tilgjengelige overflatene er svært høy under bruk. Berør bare kontrollpanelet, håndtakene, bryterne, tidsur-kontrollknappene eller temperaturkontrollbryterne.
- Hvis strømledningen er skadet, må den skiftes ut av produsenten, dennes serviceagent eller tilsvarende kvalifiserte personer for å unngå fare.
- **OBS!** Ikke fyll vann over MAX-nivå.
- **ADVARSEL!** Dette apparatet skal ikke installeres der publikum har tilgang.
- Bruk aldri dette apparatet uten vann.
- **FARE FOR BLINKING!** Senk maten sakte ned i vannet.
- **ADVARSEL!** Åpning av dreneringskranen vil føre til utstrømming av det varme innholdet i bains-marie.
- Ikke fyll på for mye ingredienser for å hindre overløp av matvarene.
- Denne overopphetingsbeskyttelsen slår av produktet automatisk. I så fall må du la produktet avkjøles helt før du bruker det igjen.

Tiltenkt bruk

- Dette apparatet er ment for kommersiell bruk, for eksempel på kjøkken i restauranter, kantiner, sykehus og i kommersielle virksomheter som bakerier, slakter osv., men ikke for kontinuerlig masseproduksjon av mat.
- Produktet er laget for å tilberede pasta . All annen bruk kan føre til skade på apparatet eller personskade.
- Bruk av apparatet til andre formål skal anses som misbruk av apparatet. Brukeren skal alene være ansvarlig for feil bruk av enheten.

Hoveddeler av produktet

(Fig. 1 på side 3)

1. Pastakurv
2. Foringsplate (innvendig)
3. Varmeelement
4. Vanntank (innvendig)
5. Dreneringskran
6. Bryter for temperaturkontroll
7. Indikatorlampe for oppvarming
8. På/av-bryter med indikatorlampe
9. TILBAKESTILL-knapp (bak)

Merknad: Innholdet i denne håndboken gjelder for alle oppførte elementer med mindre annet er spesifisert. Utseendet kan variere fra illustrasjonene som vises.

Klargjøring før bruk

- Fjern all beskyttende emballasje og innpakning.
- Kontroller at enheten er i god stand og med alt tilbehør. Ved ufullstendig eller skadet levering, ta kontakt med leverandøren umiddelbart. I dette tilfellet må du ikke bruke enheten.
- Rengjør tilbehøret og produktet før bruk (se ==> Rengjøring og vedlikehold).
- Sørg for at produktet er helt tørt.
- Plasser produktet på en horisontal, stabil og varmebestandig overflate som er trygg mot vannsprut.
- Ta vare på emballasjen hvis du har tenkt å oppbevare produktet i fremtiden.
- Ta vare på brukerhåndboken for fremtidig referanse.

MERK! På grunn av produksjonsrester kan apparatet avgi en lett lukt i løpet av de første bruksområdene. Dette er normalt og indikerer ingen defekt eller fare. Sørg for at produktet er godt ventilt.

Bruksanvisning

- Hell vann i vanntanken under MAX-merket.
- Koble produktet til nettstrømforsyningen.
- Sett på/av-bryteren til (I/på-posisjon).Av/på-indikatorlampen tennes.
- Sett termostaten i ønsket posisjon. Indikatorlampen for oppvarming tennes. Produktet begynner å varme opp vannet.
- Når den innstilte temperaturen er nådd, slås varmeindikatorlampen av.
- Fyll pastakurven med pasta og sett den i vanntanken. Indikatorlampen for oppvarming tennes igjen.
Merk: Under bruk vil varmeindikatorlampen gå av/på, noe som indikerer at den innstilte temperaturen opprettholdes.
- Kok pastaen på ønsket tidspunkt.
- Vannet inne i tanken anbefales å skiftes ut med jevne mellomrom.



Etter bruk

- Slå AV apparatet ved å trykke på PÅ/AV-bryteren.
- Koble apparatet fra stikkkontakten.
- La produktet og vannet kjøle seg ned.
- Vær forsiktig når du heller ut vannet og bruker tappekranen.

TILBAKESTILL sikkerhetsutskjæringen (Hi-limiter eller termisk utskjæring)

(Fig. 2 på side 3)

Vær oppmerksom på at TILBAKESTILL-knappen er utstyrt med en beskyttende

hette for å unngå overoppheting.

- Koble produktet fra strømforsyningen.
- La produktet avkjøles helt.
- Skru av beskyttelseshetten på TILBAKESTILL-knappen.
- Trykk på RESET-knappen på Hi-limiter (termisk utkobling). Du bør høre en klikkelyd.
- Skru tilbake beskyttelseshetten på TILBAKESTILL-knappen.
- Koble til strømforsyningen, og du kan bruke den igjen.

Rengjøring og vedlikehold

- **OBS!** Koble alltid apparatet fra strømforsyningen og avkjøl før oppbevaring, rengjøring og vedlikehold.
- Ikke bruk vannstråle eller damprenser til rengjøring og ikke skyv apparatet under vann, da delene vil bli våte og elektrisk støt kan oppstå.
- Hvis produktet ikke holdes i god stand, kan dette påvirke produktets levetid negativt og føre til en farlig situasjon.
- Matrester bør rengjøres og fjernes regelmessig fra produktet. Hvis produktet ikke rengjøres riktig, vil det redusere levetiden og kan føre til en farlig tilstand under bruk.

Rengjøring

- Rengjør den avkjølte utvendige overflaten med en klut eller svamp som er lett fuktet med en mild såpелøsning.
- Av hygieniske årsaker bør apparatet rengjøres før og etter bruk.
- Unngå at vann kommer i kontakt med de elektriske komponentene.
- Rengjør innsiden av beholderen med et ikke-slipende rengjøringsmiddel og skyll med rent vann.
- Senk aldri apparatet ned i vann eller andre væsker.
- Bruk aldri aggressive rengjøringsmidler, slipende svamper eller rengjøringsmidler som inneholder klor. Ikke bruk stållull, metallredskaper eller skarpe eller spisse gjenstander til rengjøring. Ikke bruk bensin eller løsemidler!
- Når du tømmer av drikk eller skittent vann, la springen stå åpen (hvis aktuelt) og skyll kjelen med rent vann.
- Rengjør og avkalk kjelebasen med jevne mellomrom (se kapittelet «Avkalking»)

Vedlikehold

- Kontroller bruken av produktet regelmessig for å unngå alvorlige ulykker.
- Hvis du ser at produktet ikke fungerer som det skal eller at det er et problem, må du slutte å bruke det, slå det av og kontakte leverandøren.
- Alt vedlikeholds-, installasjons- og reparasjonsarbeid må utføres av spesialiserte og autoriserte teknikere, eller anbefales av produsenten.

Transport og oppbevaring

- Før oppbevaring må du alltid sørge for at produktet er koblet fra strømforsyningen og fullstendig avkjølt.
- Oppbevar produktet på et kjølig, rent og tørt sted.
- Plasser aldri tunge gjenstander på apparatet, da dette kan skade det.
- Ikke flytt produktet mens det er i bruk. Koble produktet fra strømforsyningen når du beveger deg, og hold det nederst.

Avkalking

Dette apparatet bør rengjøres og avkalkes ofte. For å holde dette produktet i optimal stand og sikre at det fungerer, er det avgjørende at du avkalker produktet regelmessig. Avhengig av vannets hardhet og bruksfrekvensen, må du gjenta følgende prosedyre regelmessig.

Bruk et avkalkingsmiddel som er egnet for produktet for avkalking. Du kan også bruke ren sitronsaft, sitronsyre eller rengjøringseddik som avkalkingsmiddel. For å sikre riktig blanding, les instruksjonene som følger med middelet. For ren sitronsaft eller rengjøringseddik gjelder den generelle blandingen av 1/3 rengjøringseddik eller sitronsaft til 2/3 vann.

1. Hell løsningen i produktet over "MIN"-nivået.
2. Varm opp løsningen med maksimal temperatur i 15 minutter.
3. Vent til løsningen løser oppbyggingen.
4. Gni lett og forsiktig med en børste med myk bust.
5. Tøm det skitne vannet.
6. Gjenta trinn 1-5 til oppbyggingen er fjernet.
7. Bruk en tørr klut til å tørke bort løsningen.
8. Når du tømmer av skittent vann, la springen stå åpen (hvis aktuelt) og skyll kjelen med rent vann til smak og lukt er helt borte.
9. Nå kan du bruke produktet igjen.

MER! Garantien er ugyldig hvis manglende avkalking regelmessig fører til redusert funksjon eller svikt i produktet.

Feilsøking

Hvis produktet ikke fungerer som det skal, sjekk tabellen nedenfor for løsningen. Hvis du fortsatt ikke kan løse problemet, ta kontakt med leverandøren/tjenesteleverandøren.

Problem	Mulig årsak	Mulig løsning
Produktet er plugget inn, slått på, indikatoren lyser, men produktet varmes ikke opp.	1. Termostat ødelagt. 2. Varmeelement sviktet.	Kontakt leverandøren.
Produktet er koblet til, slått på, indikatoren lyser, men oppvarmingstemperaturen er ute av kontroll.	Termostatfeil	Kontakt leverandøren.
Produktet er plugget inn og slått på med temperaturen i gang, men ingen indikator lyser.	Indikatorlampen for oppvarming er ødelagt	Kontakt leverandøren.



Produktet er koblet til, men gjør ingenting annet.	Feil på strømfor- syningen, ikke riktig tilkoblet.	Kontroller strømfor- syningsystemet el- ler plugg inn riktig.
Oppvarmin- gen stoppes under bruk.	Den overopphe- tede beskyttel- sen er aktivert.	<ul style="list-style-type: none"> • Slå av produktet og koble det fra strømforsyningen. La produktet kjøle seg helt ned før du bruker det igjen. • Sjekk avsnittet TILBAKESTILL sikkerhetskjæringen (Hi-limiter eller termisk utskjæring)

Garanti

Enhver feil som påvirker funksjonaliteten til produktet som blir synlig innen ett år etter kjøp, vil bli reparert ved gratis reparasjon eller erstatning, forutsatt at apparatet har blitt brukt og vedlikeholdt i henhold til instruksjonene og ikke har blitt misbrukt eller misbrukt på noen måte. Dine løvbestemte rettigheter påvirkes ikke. Hvis apparatet kreves under garanti, oppgi hvor og når det ble kjøpt og inkluder kjøpsbevis (f.eks. kvittering).

I tråd med våre retningslinjer for kontinuerlig produktutvikling forbeholder vi oss retten til å endre produkt-, emballasje- og dokumentasjonsspesifikasjoner uten varsel.

Kassering og miljø



Når produktet tas ut av drift, må det ikke kastes sammen med annet husholdningsavfall. I stedet er det ditt ansvar å kaste avfallet ved å levere det til et angitt innsamlingssted. Manglende overholdelse av denne regelen kan straffes i henhold til gjeldende forskrifter for avfallshåndtering. Den separate innsamlingen og resirkuleringen av avfallsutstyret på kasserings-tidspunktet vil bidra til å bevare naturressurser og sikre at det resirkuleres på en måte som beskytter menneskers helse og miljøet.

For mer informasjon om hvor du kan levere avfall for resirkulering, ta kontakt med ditt lokale avfallsinnsamlings-selskap. Produsentene og importørene tar ikke ansvar for resirkulering, behandling og miljøvennlig avhending, verken direkte eller gjennom et offentlig system.

SLOVENŠČINA

Spoštovana stranka,

Zahvaljujemo se vam za nakup naprave HENDI. Pred prvo namestitvijo in uporabo naprave natančno preberite ta navodila za uporabo, pri tem pa bodite še posebej pozorni na spodaj opisane varnostne predpise.

Varnostna navodila

- Napravo uporabljajte samo za predvideni namen, za katerega je bila zasnovana, kot je opisano v tem priročniku.
- Proizvajalec ni odgovoren za škodo, ki je nastala zaradi nepravilnega delovanja in nepravilne uporabe.



NEVARNOST! NEVARNOST ELEKTRIČNEGA ŠOKA!

Naprave ne poskušajte popraviti sami. Električnih delov naprave ne potaplajte v vodo ali druge tekočine. Naprave nikoli ne držite pod tekočo vodo.

- **NIKOLI NE UPORABLJAJTE POŠKODOVANE NAPRAVE!** Redno preverjajte električne priključke in kabel glede morebitnih poškodb. Ko je naprava poškodovana, jo odklopite iz napajanja. Vsa popravila lahko izvede samo dobavitelj ali usposobljena oseba, da se izognete nevarnosti ali poškodbam.
- **OPOZORILO!** Ko nameščate napravo, napajalni kabel po potrebi varno napeljite, da se izognete nenamernemu vlečenju, poškodbam, stiku z grelno površino ali nevarnosti spotikanja.
- **OPOZORILO!** Dokler je vtič v vtičnici, je naprava priključena na napajanje.
- **OPOZORILO!** Pred odklopom iz električnega omrežja, čiščenjem, vzdrževanjem ali shranjevanjem napravo VEDNO izklopite.
- Napravo priključite samo na električno vtičnico z napetostjo in frekvenco, navedeno na nalepki naprave.
- Vtiča/električnih priključkov se ne dotikajte z mokrimi ali vlažnimi rokami.
- Napravo in električni vtič/priključke hranite stran od vode in drugih tekočin. Če naprava pade v vodo, takoj odstranite napajalne priključke. Naprave ne uporabljajte, dokler je ne preveri pooblaščen tehnik. Neupoštevanje teh navodil bo povzročilo življenjsko nevarna tveganja.
- Napajalnik priključite v lahko dostopno električno vtičnico, tako da lahko napravo takoj izključite v nujnih primerih.
- Prepričajte se, da kabel ne pride v stik z ostrimi ali vročimi predmeti in ga hranite stran od odprtega ognja. Nikoli ne vlecite napajalnega kabla, da ga odklopite iz vtičnice, vedno povlecite vtič.
- Naprave nikoli ne nosite s kablom.
- Nikoli ne poskušajte sami odpreti ohišja naprave.
- Ne vstavljajte predmetov v ohišje naprave.
- Med uporabo naprave nikoli ne puščajte brez nadzora.
- Napravo mora upravljati usposobljena oseba v kuhinji restavracije, menzah ali baru itd.
- Naprave ne smejo uporabljati osebe z zmanjšanimi telesnimi, čutnimi ali duševnimi sposobnostmi ali osebe s pomanjkanjem izkušenj in znanja.
- Tega aparata v nobenem primeru ne smejo uporabljati otroci.
- Napravo in njene električne priključke hranite zunaj dosega otrok.
- Nikoli ne uporabljajte dodatne opreme ali drugih naprav, razen tistih, ki so priložene napravi ali jih priporoča proizvajalec. V nasprotnem primeru lahko predstavlja varnostno tveganje za uporabnika in lahko poškoduje napravo. Uporabljajte samo originalne dele in dodatke.
- Naprave ne uporabljajte prek zunanega časovnika ali sistema za daljinsko upravljanje.
- Naprave ne postavljajte na grelni predmet (bencin, električni, štedilnik z ogljem itd.).
- Naprave ne pokrivajte med delovanjem.
- Ne postavljajte predmetov na vrh naprave.
- Naprave ne uporabljajte v bližini odprtega ognja, eksplozivnih ali vnetljivih materialov. Napravo vedno uporabljajte na vodoravni, stabilni, čisti, toplotno odporni in suhi površini.
- Naprava ni primerna za namestitvev na območju, kjer je mogoče uporabiti vodni curek.
- Med uporabo pustite okoli naprave vsaj 20 cm prostora za prezračevanje.



- **OPOZORILO!** Vse prezračevalne odprtine na napravi naj ne odpirajo.

Posebna varnostna navodila

-  **POZOR! TVEGANJE ZA BURNS! VROČE POVRŠINE!** Temperatura dostopnih površin je med uporabo zelo visoka. Dotaknite se samo upravljalne plošče, ročajev, stikal, gumbov programske ure ali gumbov za nadzor temperature.
- Če je napajalni kabel poškodovan, ga mora zamenjati proizvajalec, njegov serviser ali podobno usposobljena oseba, da se prepreči nevarnost.
- **POZOR!** Ne napolnite vode nad nivojem MAX.
- **OPOZORILO!** Naprave ne smete namestiti, če ima javnost dostop do nje.
- Naprave nikoli ne uporabljajte brez vode.
- **TVEGANJE ZA SPLAŠANJE!** Hrano počasi potopite v vodo.
- **OPOZORILO!** Odpiranje odtočnega petelina bo povzročilo odtok vroče vsebine bains-marie.
- Ne nalagajte preveč sestavin, da preprečite prelivanje živil.
- Ta zaščita pred pregrevanjem samodejno izklopi napravo. V tem primeru naj se naprava pred ponovno uporabo popolnoma ohladi.

Predvidena uporaba

- Ta naprava je namenjena za komercialno uporabo, na primer v kuhinjah restavracij, menz, bolnišnic in v komercialnih podjetjih, kot so pekarnice, mesnice itd., vendar ne za stalno množično proizvodnjo hrane.
- Naprava je zasnovana za kuhanje testenin. Kakršna koli druga uporaba lahko povzroči poškodbe naprave ali telesne poškodbe.
- Uporaba naprave za kateri koli drug namen se šteje za zlorabo naprave. Uporabnik je izključno odgovoren za nepravilno uporabo naprave.

Glavni deli izdelka

(Slika 1 na strani 3)

1. Košarica za testenine
2. Ploščica vložka (notranja)
3. Grelni element
4. Rezervoar za vodo (notranji)
5. Iztočni petelin
6. Gumb za nadzor temperature
7. Kontrolna lučka segrevanja
8. Stikalo za vklop/izklop z indikatorsko lučko
9. Gumb PONASTAVITEV (na zadnji strani)

Opombe: Vsebina tega priročnika velja za vse našete elemente, razen če ni določeno drugače. Videz se lahko razlikuje od prikazanih ilustracij.

Priprava pred uporabo

- Odstranite vso zaščitno embalažo in ovoj.
- Preverite, ali je naprava v dobrem stanju in z vsemi dodatki. V primeru nepopolne ali poškodovane dostave se nemudoma obrnite na dobavitelja. V tem primeru naprave ne uporabljajte.
- Pred uporabo očistite dodatno opremo in napravo (glejte ==> Čiščenje in vzdrževanje).
- Prepričajte se, da je naprava popolnoma suha.
- Napravo postavite na vodoravno, stabilno in toplotno odporno

- površino, ki je varna pred brizganjem vode.
 - Shranite embalažo, če nameravate napravo shraniti v prihodnosti.
 - Shranite uporabniški priročnik za prihodnjo uporabo.
- OPOMBA!** Zaradi ostankov v proizvodnji lahko naprava v prvih nekaj uporabah oddaja lahek vonj. To je normalno in ne kaže na kakršno koli napako ali nevarnost. Prepričajte se, da je naprava dobro prezračevana.

Navodila za uporabo

- V rezervoar za vodo nalijte vodo pod oznako MAX.
- Napravo priključite na omrežno napajanje.
- Stikalo za vklop/izklop nastavite v položaj I(vklop). Zasveti kontrolna lučka za vklop/izklop.
- Termostat nastavite v zeleni položaj. Zasveti kontrolna lučka za segrevanje. Naprava začne segrevati vodo.
- Ko je dosežena nastavljena temperatura, se kontrolna lučka pečiče izklopi.
- Košarico za testenine napolnite s testeninami in jo dajte v posodo za vodo. Kontrolna lučka segrevanja se ponovno vklopi. Opomba: Med uporabo zasveti/izklopi kontrolna lučka za segrevanje, ki označuje nastavljeno temperaturo.
- Kuhajte testenine ob želenem času.
- Predlagamo, da vodo v rezervoarju zamenjate v rednem intervalu.

Po uporabi

- Izklopite napravo s pritiskom stikala za VKLOP/IZKLOP.
- Izklopite napravo iz električne vtičnice.
- Pustite, da se naprava in voda ohladita.
- Bodite previdni, ko izlivate vodo in uporabite odtočni petelin.

PONASTAVITE varnostni izklop (Hi-limiter ali termična prekinitev)

(Slika 2 na strani 3)

- Upošteвайте, da je gumb PONASTAVITEV opremljen z zaščitno pokrovček, da se izognete pregrevanju.
- Napravo odklopite iz napajanja.
 - Pustite, da se naprava popolnoma ohladi.
 - Odvijte zaščitni pokrovček gumba PONASTAVITEV.
 - Pritisnite gumb PONASTAVITEV Hi-limiterja (termični izklop). Zasllišati morate zvok klika.
 - Ponovno privijte zaščitni pokrovček na gumbu PONASTAVITEV.
 - Povežite se z napajalnikom in ga lahko ponovno uporabite.

Čiščenje in vzdrževanje

- **POZOR!** Pred shranjevanjem, čiščenjem in vzdrževanjem napravo vedno izključite iz napajanja in se ohladite.
- Za čiščenje ne uporabljajte vodnega curka ali čistila za paro in naprave ne potiskajte pod vodo, saj se deli zmocijo in lahko pride do električnega udara.
- Če naprava ni v dobrem stanju čistosti, lahko to negativno vpliva na življenjsko dobo naprave in povzroči nevarno stanje.
- Ostanke hrane je treba redno čistiti in odstranjevati iz naprave. Če naprava ni pravilno očiščena, bo skrajšala njeno življenjsko dobo in lahko med uporabo povzroči nevarno stanje.

Čiščenje

- Ohlajeno zunanjo površino očistite s krpo ali gobico, rahlo navlaženo z blago milnico.
- Zaradi higijene je treba napravo očistiti pred in po uporabi.
- Preprečite stik vode z električnimi komponentami.
- Notranjost posode očistite z neabrazivnim detergentom in jo sperite s čisto vodo.
- Naprave nikoli ne potaplajte v vodo ali druge tekočine.
- Nikoli ne uporabljajte agresivnih čistilnih sredstev, abrazivnih gobic ali čistilnih sredstev, ki vsebujejo klor. Za čiščenje ne uporabljajte jeklene volne, kovinskih pripomočkov ali ostrih ali koničastih predmetov. Ne uporabljajte bencina ali topil.
- Ko odtečete pijačo ali umazano vodo, pustite pipo odprto (če je primerno) in sperite kotel s čisto vodo.
- Očistite in razvrednotite dno kotla v rednih intervalih (glejte poglavje »Odstranjevanje«)

Vzdrževanje

- Redno preverjajte delovanje naprave, da preprečite resne nesreče.
- Če opazite, da naprava ne deluje pravilno ali da pride do težave, jo prenehajte uporabljati, izklopite in se obrnite na dobavitelja.
- Vsa vzdrževalna dela, instalacije in popravila morajo izvajati specializirani in pooblašteni tehniki ali jih priporoča proizvajalec.

Prevoz in skladiščenje

- Pred shranjevanjem se vedno prepričajte, da je bila naprava odklopljena iz napajanja in popolnoma ohlajena.
- Napravo shranjujte na hladnem, čistem in suhem mestu.
- Nikoli ne postavljajte težkih predmetov na napravo, saj bi to lahko poškodovalo napravo.
- Naprave ne premikajte med delovanjem. Med premikanjem napravo izključite iz napajanja in jo držite na dnu.

Odstranjevanje vodnega kamna

To napravo je treba pogosto čistiti in odstranjevati vodnega kamna. Za ohranjanje optimalnega stanja naprave in zagotovitev njenega delovanja je ključnega pomena, da napravo redno razvrednotite. Glede na trdoto vode in pogostost uporabe morate redno ponavljati naslednji postopek.

Za odstranjevanje vodnega kamna uporabite sredstvo za odstranjevanje vodnega kamna, ki je primerno za napravo. Uporabite lahko tudi čisti limonin sok, citronska kislina ali čistilni kis kot sredstvo za odstranjevanje vodnega kamna. Za zagotovitev ustrezne mešanice preberite navodila, priložena zdravilu. Za čisti limonin sok ali čistilni kis se splošna mešanica nanaša na 1/3 čistilnega kisa ali limoninega soka na 2/3 vode.

1. V napravo nalijte raztopino nad nivo »MIN«.
2. Raztopino segrejte na najvišjo temperaturo 15 minut.
3. Počakajte, da raztopina popusti kopičenje.
4. Nežno in nežno vtirite s ščetko z mehкими ščetinami.
5. Izpustite umazano vodo.
6. Ponovite korake 1–5, dokler se kopičenje ne odstrani.
7. S suho krpo obrišite raztopino.
8. Ko odtečete umazano vodo, pustite pipo odprto (če je primerno) in sperite kotel s čisto vodo, dokler okus in vonj nista popolnoma izginila.

9. Zdaj lahko ponovno uporabite napravo.

OPOMBA! Garancija je neveljavna, če se zaradi rednega odstranjevanja vodnega kamna delovanje naprave zmanjša.

Odpravljanje težav

Če naprava ne deluje pravilno, preverite spodnjo tabelo za raztopino. Če težave še vedno ne morete odpraviti, se obrnite na dobavitelja/ponudnika storitev.

Težava	Možni vzrok	Možna rešitev
Naprava je priključena, vklopljena, indikator zasveti, vendar se naprava ne segreje.	1. Termostat je zlomljen. 2. Grelni element ni uspel.	Obrnite se na dobavitelja.
Naprava je priključena, vklopljena, indikator zasveti, vendar temperatura ogrevanja ni pod nadzorom.	Okvara termostata	Obrnite se na dobavitelja.
Naprava je priključena in vklopljena s temperaturo, vendar indikator ne sveti.	Kontrolna lučka segrevanja je pokvarjena	Obrnite se na dobavitelja.
Naprava je priključena, vendar ne naredi nič drugega.	Okvarjen napajalnik ni pravilno priključen.	Preverite napajalni sistem ali ga pravilno priključite.
Ogrevanje se med uporabo ustavi.	Pregreta zaščita je aktivirana.	<ul style="list-style-type: none">• Izklopite napravo in jo odklopite iz napajanja. Pred ponovno uporabo počakajte, da se naprava popolnoma ohladi.• Preverite poglavje PONASTAVITEV varnostnega izreza (Hi-limiter ali termična prekinitev)

Garancija

Okvare, ki vplivajo na funkcionalnost naprave in se pojavijo v enem letu po nakupu, se popravijo s brezplačnim popravilom ali zamenjavo, če je bila naprava uporabljena in se je ohranila v skladu z navodili in ni bila zlorabljena ali napačno uporabljena. To ne vpliva na vaše zakonske pravice. Če je za napravo veljala garancija, navedite, kje in kdaj je bila kupljena, in priložite dokazilo o nakupu (npr. račun).

Skladno z našo politiko nenehnega razvoja izdelkov si pridržujemo pravico do spremembe izdelka, embalaže in specifikacij dokumentacije brez predhodnega obvestila.

Odstranjevanje in okolje

Med odstranjevanjem naprave ne odvrzite izdelka skupaj z drugimi gospodinjstskimi odpadki. Namesto tega ste sami odgovorni, da odpadno opremo odvržete na ustrezno zbirno mesto. Neupoštevanje tega pravila lahko kaznuje v skladu z veljavnimi predpisi o odlaganju odpadkov. Ločeno zbiranje in recikliranje vaše odpadne opreme v času odlaganja bo poma-



galo ohraniti naravne vire in zagotovit, da se reciklira na način, ki varuje zdravje ljudi in okolje.

Za več informacij o tem, kam lahko odložite svoje odpadke za recikliranje, se obrnite na lokalno komunalno podjetje. Proizvajalci in uvozniki ne prevzemajo odgovornosti za recikliranje, obdelavo in ekološko odstranjevanje, bodisi neposredno bodisi prek javnega sistema.

SVENSKA

Bästa kund,

Tack för att du köper denna apparat från HENDI. Läs denna bruksanvisning noggrant och var särskilt uppmärksam på de säkerhetsföreskrifter som anges nedan, innan du installerar och använder produkten för första gången.

Säkerhetsinstruktioner

- Använd apparaten endast för avsett ändamål som den är avsedd för, enligt beskrivningen i denna handbok.
- Tillverkaren är inte ansvarig för skador som orsakas av felaktig användning eller felaktig användning.
-  **FARA! RISK FÖR ELSTÖTAR!** Försök inte reparera produkten själv. Sänk inte ned apparatens elektriska delar i vatten eller andra vätskor. Håll aldrig produkten under rinnande vatten.
- **ANVÄND ALDRIG EN SKADAD APPARAT!** Kontrollera de elektriska anslutningarna och sladden regelbundet med avseende på skador. Om produkten är skadad, koppla bort den från eluttaget. Reparationer får endast utföras av en leverantör eller kvalificerad person för att undvika fara eller skada.
- **WARNING!** Vid placering av produkten ska strömkabeln dras säkert om det behövs för att undvika att oavsiktligt dra, skada, komma i kontakt med värmeytan eller orsaka snubbelrisk.
- **WARNING!** Så länge kontakten sitter i uttaget är produkten ansluten till strömförsörjningen.
- **WARNING!** Stäng ALLTID av apparaten innan den kopplas bort från strömförsörjningen, rengöring, underhåll eller förvaring.
- Anslut endast produkten till ett eluttag med den spänning och frekvens som anges på produktens etikett.
- Vidrör inte stickkontakten/elektriska anslutningar med våta eller fuktiga händer.
- Håll apparaten och elkontakten/anslutningarna borta från vatten och andra vätskor. Om produkten faller i vatten, ta omedelbart bort strömförsörjningsanslutningarna. Använd inte produkten förrän den har kontrollerats av en certifierad tekniker. Underlåtenhet att följa dessa instruktioner kommer att orsaka livshotande risker.
- Anslut strömförsörjningen till ett lättåtkomligt eluttag så att du kan koppla bort produkten omedelbart i en nödsituation.
- Se till att sladden inte kommer i kontakt med vassa eller heta föremål och håll den borta från öppen eld. Dra aldrig i nätsladden för att dra ut den ur vägguttaget, dra alltid i stickkontakten.
- Bär aldrig apparaten i sladden.
- Försök aldrig öppna apparatens hölje själv.
- För inte in föremål i apparatens hölje.
- Lämna aldrig apparaten utan uppsikt under användning.
- Denna produkt ska användas av utbildad personal i restaurangens kök, matsalar eller barpersonal osv.
- Apparaten får inte användas av personer med nedsatt fysisk,

sensorisk eller mental förmåga eller personer som saknar erfarenhet och kunskap.

- Apparaten får under inga omständigheter användas av barn.
- Förvara apparaten och dess elektriska anslutningar utom räckhåll för barn.
- Använd aldrig tillbehör eller andra apparater än de som medföljer apparaten eller rekommenderas av tillverkaren. Underlåtenhet att göra detta kan utgöra en säkerhetsrisk för användaren och kan skada produkten. Använd endast originaldelar och tillbehör.
- Använd inte produkten med en extern timer eller ett fjärrkontrollsystem.
- Placera inte produkten på ett värmeobjekt (bensin, elektrisk spis, kolspis, etc.).
- Täck inte över produkten när den är drift.
- Placera inga föremål ovanpå produkten.
- Använd inte apparaten i närheten av öppen eld, explosiva eller lättantändliga material. Använd alltid produkten på en horisontell, stabil, ren, värmetålig och torr yta.
- Produkten är inte lämplig för installation i ett område där vattenstråle kan användas.
- Lämna ett utrymme på minst 20 cm runt apparaten för ventilation under användning.
- **WARNING!** Håll alla ventilationsöppningar på produkten fria från hinder.

Särskilda säkerhetsanvisningar

-  **FÖRSIKTIGHET! RISK FÖR BRÄNNSKADOR! HETA YTOR!** Temperaturen på de åtkomliga ytorna är mycket hög under användning. Tryck endast på kontrollpanelen, handtagen, brytarna, timerkontrollvreden eller temperaturkontrollvreden.
- Om nätsladden är skadad måste den bytas ut av tillverkaren, dess serviceombud eller liknande kvalificerade personer för att undvika fara.
- **OBSERVERA!** Fyll inte på vatten över MAX-nivån.
- **WARNING!** Denna produkt får inte installeras där allmänheten har tillgång.
- Använd aldrig denna produkt utan vatten.
- **RISK FÖR SPASHING!** Sänk långsamt ner maten i vattnet.
- **WARNING!** Öppna dräneringskranen leder till utflödet av det heta innehållet i bains-marie.
- Ladda inte för mycket ingredienser för att förhindra att livsmedelsprodukterna svämmer över.
- Detta överhettningsskydd stänger av produkten automatiskt. Låt i så fall produkten svalna helt innan du använder den igen.

Avsedd användning

- Denna apparat är avsedd att användas för kommersiella tillämpningar, till exempel i kök av restauranger, matsalar, sjukhus och i kommersiella företag som bagerier, slakterier etc., men inte för kontinuerlig massproduktion av livsmedel.
- Produkten är avsedd för tillagning av pasta. All annan användning kan leda till skador på produkten eller personskador.
- Användning av produkten för något annat ändamål ska anses vara ett missbruk av produkten. Användaren är ensam ansvarig för felaktig användning av enheten.

Produktens huvuddelar

(Fig. 1 på sidan 3)

1. Pastakorg
2. Foderplatta (inuti)
3. Värmeelement
4. Vattentank (inuti)
5. Töm kuk
6. Kontrollvred för temperatur
7. Indikatorlampa för uppvärmning
8. På/av-brytare med indikatorlampa
9. ÅTERSTÄLL-knapp (på baksidan)

Anmärkning: Innehållet i denna handbok gäller för alla listade artiklar om inget annat anges. Utseendet kan skilja sig från de illustrationer som visas.

Förberedelse före användning

- Ta bort alla skyddsförpackningar och omslag.
- Kontrollera att apparaten är i gott skick och med alla tillbehör. Vid ofullständig eller skadad leverans, kontakta leverantören omedelbart. Använd i så fall inte enheten.
- Rengör tillbehören och produkten före användning (se ==> Rengöring och underhåll).
- Se till att produkten är helt torr.
- Placera produkten på en horisontell, stabil och värmebeständig yta som är säker mot vattenstänk.
- Behåll förpackningen om du tänker förvara din produkt i framtiden.
- Behåll användarhandboken för framtida referens.

OBS! På grund av rester från tillverkningen kan produkten avge en lätt lukt under de första användningarna. Detta är normalt och indikerar inte någon defekt eller fara. Se till att produkten är väl ventilerad.

Bruksanvisning

- Häll vatten i vattentanken under MAX-märkningen.
- Anslut produkten till elnätet.
- Ställ strömbrytaren på I(på-läget). Kontrolllampan för På/Av tänds.
- Ställ in termostaten på önskat läge. Kontrolllampan för uppvärmning tänds. Produkten börjar värma upp vattnet.
- När inställningstemperaturen har uppnåtts släcks värmeindikatorn.
- Fyll pastakorgen med pasta och lägg den i vattentanken. Värmeindikatorn tänds igen.
Observera: Under användning tänds/släcks värmeindikatorlampan, vilket indikerar att den inställda temperaturen bibehålls.
- Koka pastan vid önskad tidpunkt.
- Vattnet i tanken föreslås bytas ut med jämna mellanrum.

Efter användning

- Stäng AV produkten genom att trycka på PÅ/AV-knappen.
- Koppla bort apparaten från eluttaget.
- Låt produkten och vattnet svalna.
- Var försiktig när du häller ut vattnet och använder dräneringskranen.

ÅTERSTÄLL säkerhetsavstängningen (Hi-limiter eller termisk avstängning)

(Fig. 2 på sidan 3)

Observera att RESET-knappen är utrustad med ett skyddande locket för att undvika överhettning.

- Koppla bort produkten från strömförsörjningen.
- Låt produkten svalna helt.
- Skruva loss skyddslocket på RESET-knappen.
- Tryck på RESET-knappen på Hi-limiter (termisk avstängning). Du bör höra ett klickljud.
- Skruva tillbaka skyddslocket på RESET-knappen.
- Anslut till strömförsörjningen så kan du använda den igen.

Rengöring och underhåll

- **OBSERVERA!** Koppla alltid bort produkten från strömförsörjningen och låt den svalna före förvaring, rengöring och underhåll.
- Använd inte vattenstråle eller ångtvätt för rengöring och tryck inte apparaten under vattnet eftersom delarna blir våta och elektriska stötar kan uppstå.
- Om produkten inte hålls ren kan detta påverka produktens livslängd negativt och leda till en farlig situation.
- Livsmedelsrester ska rengöras regelbundet och tas bort från produkten. Om produkten inte rengörs ordentligt minskar den livslängden och kan leda till ett farligt tillstånd under användning.

Rengöring

- Rengör den kylta utvändiga ytan med en trasa eller svamp som fuktats något med en mild tvålösning.
- Av hygieniskäl ska produkten rengöras före och efter användning.
- Undvik att vatten kommer i kontakt med de elektriska komponenterna.
- Rengör behållarens insida med ett icke-slipande rengöringsmedel och skölj med rent vatten.
- Sänk aldrig ned apparaten i vatten eller andra vätskor.
- Använd aldrig aggressiva rengöringsmedel, slipande svampar eller rengöringsmedel som innehåller klor. Använd inte stålull, metallredskap eller vassa eller spetsiga föremål för rengöring. Använd inte bensin eller lösningsmedel!
- När du tömmer ut dryck eller smutsigt vatten, lämna kranen öppen (om tillämpligt) och skölj pannan med rent vatten.
- Rengör och avkalka pannbasen med jämna mellanrum (se kapitlet "Avkalkning")

Underhåll

- Kontrollera att produkten fungerar regelbundet för att förhindra allvariga olyckor.
- Om du ser att produkten inte fungerar korrekt eller att det finns ett problem, sluta använda den, stäng av den och kontakta leverantören.
- Allt underhåll, installation och reparationsarbete måste utföras av specialiserade och auktoriserade tekniker, eller rekommenderas av tillverkaren.

Transport och förvaring

- Se alltid till att produkten har kopplats bort från strömförsörjningen och svalnat helt före förvaring.
- Förvara produkten på en sval, ren och torr plats.



- Placera aldrig tunga föremål på produkten eftersom det kan skada den.
- Flytta inte produkten när den är i drift. Koppla bort produkten från strömförsörjningen när den rör sig och håll den i botten.

Avkalkning

Denna produkt bör rengöras och avkalkas ofta. För att hålla produkten i optimalt skick och för att säkerställa att den fungerar är det viktigt att du regelbundet avkalkar den. Beroende på vattnets hårdhet och användningsfrekvensen måste du upprepa följande procedur regelbundet.

För att avkalka använder du ett avkalkningsmedel som är lämpligt för produkten. Du kan också använda ren citronsaft, citronsyra eller rengöringsvinäger som avkalkningsmedel. För att säkerställa korrekt blandning, läs instruktionerna som medföljer medlet. För ren citronsaft eller renande vinäger gäller den allmänna blandningen av 1/3 renande vinäger eller citronsaft till 2/3 vatten.

1. Häll lösningen i produkten över nivån "MIN".
2. Värm lösningen med maximal temperatur i 15 minuter.
3. Vänta tills lösningen lossnar.
4. Gnugga lätt och försiktigt med en borste med mjuka borst.
5. Dränera det smutsiga vattnet.
6. Upprepa steg 1-5 tills uppbyggnaden har tagits bort.
7. Använd en torr trasa för att torka av lösningen.
8. När du tömmer ut smutsigt vatten, lämna kranen öppen (om tillämpligt) och skölj pannan med rent vatten tills smak och lukt är helt borta.
9. Nu kan du använda produkten igen.

OB! Garantin är ogiltig om underlåtenhet att avkalka regelbundet leder till försämrad funktion eller fel på produkten.

Felsökning

Om produkten inte fungerar korrekt, kontrollera nedanstående tabell för lösningen. Om du fortfarande inte kan lösa problemet, kontakta leverantören/tjänsteleverantören.

Problem	Möjlig orsak	Möjlig lösning
Produkten är inkopplad, påslagen, indikatorn tänds men produkten värms inte upp.	1. Termostat trasig. 2. Värmelementet misslyckades.	Kontakta leverantören.
Produkten är inkopplad, påslagen, indikatorn tänds men uppvärmningstemperaturen är utom kontroll.	Termostattfel	Kontakta leverantören.
Produkten är inkopplad och påslagen med temperaturen på, men ingen indikator tänds.	Värmeindikatorlampan är trasig	Kontakta leverantören.
Produkten är inkopplad, men gör inget annat.	Felaktig strömförsörjning, inte korrekt ansluten.	Kontrollera strömförsörjningssystemet eller anslut det ordentligt.

Uppvärmningen stoppas under användning.	Det överhet-tade skyddet är aktiverat.	<ul style="list-style-type: none"> • Stäng av produkten och koppla bort den från strömförsörjningen. Låt produkten svalna helt innan du använder den igen. • Kontrollera avsnittet ÅTERSTÄLL säkerhetsavstängningen (Hi-limiter eller termisk avstängning)
---	--	--

Garanti

Alla defekter som påverkar produktens funktion och som blir uppenbara inom ett år efter inköpet kommer att repareras genom kostnadsfri reparation eller utbyte, förutsatt att produkten har använts och underhållits i enlighet med instruktionerna och inte har missbrukats eller missbrukats på något sätt. Dina lagstadgade rättigheter påverkas inte. Om produkten omfattas av garantin ska du ange var och när den köptes och inkludera inköpsbevis (t.ex. kvitto).

I enlighet med vår policy för kontinuerlig produktutveckling förbehåller vi oss rätten att ändra specifikationerna för produkt, förpackning och dokumentation utan föregående meddelande.

Kassering och miljö



När produkten tas ur bruk får den inte kasseras tillsammans med annat hushållsavfall. Istället är det ditt ansvar att kassera din avfallsutrustning genom att lämna över den till en utsedd uppsamlingsplats. Underlåtenhet att följa denna regel kan bestraffas i enlighet med gällande bestämmelser om avfallshantering. Separat insamling och återvinning av din avfallsutrustning vid tidpunkten för kassering kommer att bidra till att bevara naturresurser och säkerställa att den återvinns på ett sätt som skyddar människors hälsa och miljön.

För mer information om var du kan lämna in ditt avfall för återvinning, kontakta ditt lokala återvinningsföretag. Tillverkarna och importörerna tar inte ansvar för materialåtervinning, behandling och ekologiskt bortskaffande, varken direkt eller genom ett offentligt system.

БЪЛГАРСКИ

Уважаеми клиенти,

Благодарим Ви, че закупихте този уред HENDI. Прочетете внимателно това ръководство за потребителя, като обърнете особено внимание на правилата за безопасност, описани по-долу, преди да инсталирате и използвате този уред за първи път.

Инструкции за безопасност

- Използвайте уреда само по предназначение, за което е предназначен, както е описано в това ръководство.
- Производителят не носи отговорност за щети, причинени от неправилна работа и неправилна употреба.
-  **ОПАСНОСТ! РИСК ОТ ТОКОВ УДАР!** Не се опитвайте да ремонтирате уреда сами. Не потапяйте електри-



ческите части на уреда във вода или други течности. Никога не дръжте уреда под течаща вода.

- **НИКОГА НЕ ИЗПОЛЗВАЙТЕ ПОВРЕДЕН УРЕД!** Проверявайте редовно електрическите връзки и кабели за повреда. Когато е повреден, изключете уреда от електрозахранването. Всички ремонти трябва да се извършват само от доставчик или квалифицирано лице, за да се избегне опасност или нараняване.
- **ПРЕДУПРЕЖДЕНИЕ!** Когато позиционирате уреда, прокарайте захранващия кабел безопасно, ако е необходимо, за да избегнете неволно дърпане, повреда, контакт с нагревателната повърхност или опасност от препъване.
- **ПРЕДУПРЕЖДЕНИЕ!** Докато щепселът е в гнездото, уредът е свързан към захранването.
- **ПРЕДУПРЕЖДЕНИЕ!** ВИНАГИ изключвайте уреда, преди да го изключите от захранването, почистването, поддръжката или съхранението.
- Свържете уреда към електрически контакт само с напрежението и честотата, посочени на етикета на уреда.
- Не докосвайте щепсела/електрическите връзки с мокри или влажни ръце.
- Дръжте уреда и електрическите щепсели/връзки далеч от вода и други течности. Ако уредът попадне във вода, незабавно извадете връзките на захранването. Не използвайте уреда, докато не бъде проверен от сертифициран техник. Неспазването на тези инструкции ще доведе до животозастрашаващи рискове.
- Свържете захранването към лесно достъпен електрически контакт, така че да можете да изключите уреда незабавно в случай на спешност.
- Уверете се, че кабелът не влиза в контакт с остри или горещи предмети и го дръжте далеч от открит огън. Никога не дърпайте захранващия кабел, за да го изключите от контакта, а винаги дърпайте щепсела вместо това.
- Никога не носете уреда за кабела му.
- Никога не се опитвайте да отваряте корпуса на уреда сами.
- Не вкарвайте предмети в корпуса на уреда.
- Никога не оставяйте уреда без надзор по време на употреба.
- Този уред трябва да се управлява от обучен персонал в кухнята на ресторанта, столовете или бара и др.
- Този уред не трябва да се използва от лица с намалени физически, сетивни или умствени възможности или лица, които нямат опит и познания.
- Този уред при никакви обстоятелства не трябва да се използва от деца.
- Съхранявайте уреда и неговите електрически връзки на място, недостъпно за деца.
- Никога не използвайте аксесоари или допълнителни устройства, различни от доставените с уреда или препоръчани от производителя. Неспазването на това може да представлява риск за безопасността на потребителя и да повреди уреда. Използвайте само оригинални части и аксесоари.
- Не работете с този уред чрез външен таймер или система за дистанционно управление.
- Не поставяйте уреда върху нагревателен предмет (бензин, електричество, печка с въглен и др.).
- Не покривайте уреда при работа.
- Не поставяйте предмети върху уреда.
- Не използвайте уреда в близост до открит пламък, експло-

зивни или запалими материали. Винаги работете с уреда на хоризонтална, стабилна, чиста, топлоустойчива и суха повърхност.

- Уредът не е подходящ за монтаж в зона, където може да се използва водна струя.
- Оставете пространството от най-малко 20 см около уреда за вентилация по време на употреба.
- **ПРЕДУПРЕЖДЕНИЕ!** Пазете всички вентилационни отвори на уреда от препятствия.

Специални инструкции за безопасност

-  **ВНИМАНИЕ! РИСК ОТ ИЗГАРЯНИЯ! ГОРЕЩИ ПОВЪРХНОСТИ!** Температурата на достъпните повърхности е много висока по време на употреба. Докоснете само контролния панел, дръжките, превключателите, копчетата за управление на таймера или копчетата за управление на температурата.
- Ако захранващият кабел е повреден, той трябва да бъде заменен от производителя, неговия сервизен агент или лица с подобна квалификация, за да се избегне опасност.
- **ВНИМАНИЕ!** Не пълнете вода над нивото на MAX.
- **ПРЕДУПРЕЖДЕНИЕ!** Този уред не трябва да се инсталира, когато обществеността има достъп.
- Никога не използвайте този уред без вода.
- **РИСК ОТ ПЛАШИНГ!** Бавно потопете храната във водата.
- **ПРЕДУПРЕЖДЕНИЕ!** Отварянето на дренажния петел ще доведе до изтичане на горещото съдържание на бен-марито.
- Не зареждайте твърде много съставки, за да предотвратите преливане на хранителните продукти.
- Тази защита срещу прегряване изключва уреда автоматично. В този случай оставете уреда да се охлади напълно, преди да го използвате отново.

Предназначение

- Този уред е предназначен за търговски приложения, например в кухни на ресторанти, столове, болници и в търговски предприятия като пекарни, месари и др., но не и за непрекъснато масово производство на храна.
- Уредът е предназначен за готвене на паста. Всяка друга употреба може да доведе до повреда на уреда или до нараняване.
- Работата с уреда за каквато и да е друга цел се счита за злоупотреба с устройството. Потребителят носи цялата отговорност за неправилна употреба на устройството.

Основни части на продукта

(Фиг. 1 на страница 3)

1. Кошница за паста
2. Подложка (вътрешна)
3. Нагриващ елемент
4. Резервоар за вода (вътре)
5. Източване на петел
6. Копче за управление на температурата
7. Светлинен индикатор за нагриване
8. Превключвател за включване/изключване с индикаторна лампичка
9. Бутон RESET (на гърба)

Забележка: Съдържанието на това ръководство се отнася за всички изброени елементи, освен ако не е посочено друго. Външният вид може да се различава от показаните илюстрации.



Подготовка преди употреба

- Отстранете всички защитни опаковки и опаковки.
- Проверете дали устройството е в добро състояние и с всички аксесоари. В случай на непълна или повредена доставка, моля, свържете се незабавно с доставчика. В този случай не използвайте устройството.
- Почистете принадлежностите и уреда преди употреба (вижте ==> Почистване и поддръжка).
- Уверете се, че уредът е напълно сух.
- Поставете уреда върху хоризонтална, стабилна и топлоустойчива повърхност, която е безопасна срещу пръски вода.
- Съхранявайте опаковката, ако възнамерявате да съхранявате уреда си в бъдеще.
- Запазете ръководството за потребителя за бъдещи справки.

ЗАБЕЛЕЖКА! Поради остатъци от производството, уредът може да излъчва лек мирис по време на първите няколко употреби. Това е нормално и не показва никакъв дефект или опасност. Уверете се, че уредът е добре вентилиран.

Инструкции за работа

- Налейте вода в резервоара за вода под маркировката MAX.
 - Свържете уреда към мрежовото захранване.
 - Настройте превключвателя за Вкл./Изкл. на позиция [Вкл.]. Индикаторната лампичка Вкл./Изкл. светва.
 - Задайте термостата в желаното положение. Индикаторната лампичка за нагриване се включва. Уредът започва да загрева водата.
 - Когато се достигне температурата на настройката, индикаторната лампичка за нагриване се изключва.
 - Напълнете кошницата с паста и я поставете във водния резервоар. Индикаторната лампичка за нагриване се включва отново.
- Забележка: По време на употреба индикаторната лампичка за нагриване ще се включи/изключи, което показва, че зададената температура се поддържа.
- Гответе пастата в предпочитаното от Вас време.
 - Водата в резервоара се препоръчва да се сменя на редовен интервал.

След употреба

- Изключете уреда, като натиснете превключвателя ВКЛ./ИЗКЛ.
- Изключете уреда от електрическия контакт.
- Оставете уреда и водата да се охладят.
- Внимавайте, когато изливате водата и използвате крана за източване.

ЗАПАЗЕТЕ предпазната изреза (Hi-лимитер или термична изреза)

(Фиг. 2 на страница 3)

Моля, имайте предвид, че бутонът RESET е оборудван със защитна

- капачката, за да се избегне прегряване.
- Изключете уреда от електрозахранването.
- Оставете уреда да се охлади напълно.
- Развийте защитната капачка на бутон RESET.
- Натиснете бутон RESET на Hi-limiter (термично изключване). Трябва да чуете звук от щракване.
- Завийте обратно предпазната капачка на бутон RESET.

- Свържете се към захранването и можете да го използвате отново.

Почистване и поддръжка

- **ВНИМАНИЕ!** Винаги изключвайте уреда от електрозахранването и охладете преди съхранение, почистване и поддръжка.
- Не използвайте водна струя или пароструйка за почистване и не натискайте уреда под водата, тъй като частите ще се намокрят и може да се получи токов удар.
- Ако уредът не се поддържа в добро състояние на чистота, това може да повлияе неблагоприятно на живота на уреда и да доведе до опасна ситуация.
- Остатъците от храна трябва редовно да се почистват и отстраняват от уреда. Ако уредът не е почистен правилно, това ще намали неговия експлоатационен живот и може да доведе до опасно състояние по време на употреба.

Почистване

- Почистете охладената външна повърхност с кърпа или гъба, леко навлажнена с мек сапунен разтвор.
- По хигиенни причини уредът трябва да се почисти преди и след употреба.
- Избягвайте контакт на вода с електрическите компоненти.
- Почистете вътрешността на контейнера с неабразивен препарат и изплакнете с чиста вода.
- Никога не потапяйте уреда във вода или други течности.
- Никога не използвайте агресивни почистващи препарати, абразивни гъби или почистващи препарати, съдържащи хлор. Не използвайте стоманена вълна, метални прибори или остри или остри предмети за почистване. Не използвайте бензин или разтворители!
- Когато източите напитката или мръсната вода, оставете крана отворен (ако е приложимо) и изплакнете котела с чиста вода.
- Почиствайте и отстранявайте котления камък от основата на котела на редовни интервали (вж. глава „Дескалиране“)

Поддръжка

- Проверявайте редовно работата на уреда, за да предотвратите сериозни инциденти.
- Ако видите, че уредът не работи правилно или че има проблем, спрете да го използвате, изключете го и се свържете с доставчика.
- Всички дейности по поддръжка, монтаж и ремонт трябва да се извършват от специализирани и упълномощени техници или да се препоръчват от производителя.

Транспортиране и съхранение

- Преди съхранение винаги се уверявайте, че уредът е изключен от електрозахранването и е напълно охладен.
- Съхранявайте уреда на хладно, чисто и сухо място.
- Никога не поставяйте тежки предмети върху уреда, тъй като това може да го повреди.
- Не местете уреда, докато работи. Изключете уреда от захранването, когато се движите, и го задръжте в долната част.



Дескалиране

Този уред трябва да се почиства и отстранява често. За да поддържате този уред в оптимално състояние и да гарантирате неговата работа, е от решаващо значение редовно да отстранявате котлен камък от уреда. В зависимост от твърдостта на водата и честотата на употреба, трябва редовно да повтаряте следната процедура.

За отстраняване на котлен камък използвайте препарат за отстраняване на котлен камък, който е подходящ за уреда. Можете също да използвате чист лимонен сок, лимонена киселина или почистващ оцет като средство за отстраняване на котлен камък. За да осигурите правилната смес, прочетете инструкциите, предоставени с агента. За чист лимонен сок или почистващ оцет, общата смес се прилага от 1/3 почистващ оцет или лимонен сок към 2/3 вода.

1. Излейте разтвора в уреда над нивото „MIN“.
2. Загряйте разтвора на максимална температура за 15 минути.
3. Изчакайте, за да позволите на разтвора да разхлаби натрупването.
4. Разтрийте леко и нежно с четка с меки влакна.
5. Източете мръсната вода.
6. Повторете стъпки 1-5, докато натрупването бъде премахнато.
7. Използвайте суха кърпа, за да избършете разтвора.
8. Когато източвате мръсната вода, оставете крана отворен (ако е приложимо) и изплакнете котела с чиста вода, докато вкусът и миризмата изчезнат напълно.
9. Сега можете да използвате уреда отново.

ЗАБЕЛЕЖКА! Гаранцията е невалидна, ако редовното отстраняване на котлен камък води до намалено функциониране или неизправност на уреда.

Отстраняване на неизправности

Ако уредът не работи правилно, моля, проверете таблицата по-долу за разтвора. Ако все още не можете да разрешите проблема, моля, свържете се с доставчика/доставчика на услуги.

Проблем	Възможна причина	Възможно решение
Уредът е включен, включен, индикаторът светва, но уредът не се нагрява.	1. Термостатът е счупен. 2. Неуспешен нагревателен елемент.	Свържете се с доставчика.
Уредът е включен, включен, индикаторът светва, но температурата на нагряване е извън контрол.	Неизправност на термостата	Свържете се с доставчика.
Уредът е включен и включен с повишаване на температурата, но не светва индикатор.	Светлинният индикатор за нагряване е счупен	Свържете се с доставчика.

Уредът е включен, но не прави нищо друго.	Неизправно захранване, не е правилно включено.	Проверете правилно електрозахранващата система или включете.
Отоплението се спира по време на употреба.	Активира се прегрятият протектор.	<ul style="list-style-type: none"> • Изключете уреда и го изключете от захранването. Оставете уреда да се охлади напълно, преди да го използвате отново. • Проверете раздел ЗАПАЗВАНЕ на предпазния прорез (Hi-лимитер или термично изключване)

Гаранция

Всеки дефект, засягащ функционалността на уреда, който се вижда в рамките на една година след покупката, ще бъде ремонтиран чрез безплатен ремонт или замяна, при условие че уредът е бил използван и поддържан в съответствие с инструкциите и не е бил злоупотребяван или употребяван по никакъв начин. Вашите законови права не са засегнати. Ако се изисква гаранция на уреда, посочете къде и кога е закупен и добавете доказателство за покупка (напр. разписка). В съответствие с нашата политика за непрекъснато разработване на продукти ние си запазваме правото да променяме без предизвестие спецификациите на продукта, опаковката и документацията.

Изхвърляне и околна среда

 При извеждане от употреба на уреда, продуктът не трябва да се изхвърля заедно с други битови отпадъци. Вместо това, Вашата отговорност е да изхвърлите оборудването за отпадъци, като го предадете на определен пункт за събиране. Незапазването на това правило може да бъде санкционирано в съответствие с приложимите разпоредби за изхвърляне на отпадъци. Разделното събиране и рециклиране на Вашето оборудване за отпадъци по време на изхвърлянето ще помогне за запазването на природните ресурси и за гарантиране на рециклирането им по начин, който защитава човешкото здраве и околната среда.

За повече информация за това къде можете да оставите отпадъците си за рециклиране, моля, свържете се с местната компания за събиране на отпадъци. Производителите и вносителите не носят отговорност за рециклиране, третиране и изхвърляне на околната среда, нито директно, нито чрез обществена система.



Уважаемый клиент!

Благодарим вас за покупку этого прибора HENDI. Внимательно прочитайте данное руководство пользователя, уделяя особое внимание приведенным ниже правилам техники безопасности, прежде чем устанавливать и использовать прибор в первый раз.

Инструкции по технике безопасности

- Используйте прибор только по назначению, предназначенному для него, как описано в данном руководстве.
- Изготовитель не несет ответственности за любые повреждения, вызванные неправильной эксплуатацией и неправильным использованием.
-  **ОПАСНОСТЬ! РИСК ПОРАЖЕНИЯ ЭЛЕКТРИЧЕСКИМ ТОКОМ!** Не пытайтесь самостоятельно отремонтировать прибор. Не погружайте электрические части прибора в воду или другие жидкости. Никогда не держите прибор под проточной водой.
- **НИКОГДА НЕ ИСПОЛЬЗУЙТЕ ПОВРЕЖДЕННЫЙ ПРИБОР!** Регулярно проверяйте электрические соединения и шнур на наличие повреждений. Если прибор поврежден, отключите его от источника питания. Любые ремонтные работы должны выполняться только поставщиком или квалифицированным специалистом во избежание опасности или травм.
- **ПРЕДУПРЕЖДЕНИЕ!** При размещении прибора проложите кабель питания безопасно, если это необходимо, чтобы избежать непреднамеренного вытягивания, повреждения, контакта с нагревательной поверхностью или возникновения опасности спотыкания.
- **ПРЕДУПРЕЖДЕНИЕ!** Пока вилка находится в розетке, прибор подключен к источнику питания.
- **ПРЕДУПРЕЖДЕНИЕ!** ВСЕГДА выключайте прибор перед отключением от источника питания, очисткой, техническим обслуживанием или хранением.
- Подключайте прибор к электрической розетке только с напряжением и частотой, указанными на этикетке прибора.
- Не прикасайтесь к штепсельным/электрическим соединениям влажными или влажными руками.
- Держите прибор и электрические штепсели/разъемы вдали от воды и других жидкостей. Если прибор упадет в воду, немедленно отсоедините соединения источника питания. Не используйте прибор до тех пор, пока он не будет проверен сертифицированным техническим специалистом. Несоблюдение этих инструкций может привести к опасным для жизни рискам.
- Подключите источник питания к легкодоступной электрической розетке, чтобы вы могли немедленно отсоединить прибор в случае чрезвычайной ситуации.
- Убедитесь, что шнур не соприкасается с острыми или горячими предметами, и держите его вдали от открытого огня. Никогда не тяните за шнур питания, чтобы отсоединить его от розетки, а всегда тяните за вилку.
- Никогда не переносите прибор за шнур.
- Никогда не пытайтесь самостоятельно открыть корпус прибора.
- Не вставляйте предметы в корпус прибора.
- Никогда не оставляйте прибор без присмотра во время использования.
- Данный прибор должен эксплуатироваться обученным

персоналом на кухне ресторана, столовых, бара и т. д.

- Данный прибор не должен эксплуатироваться лицами с ограниченными физическими, сенсорными или умственными способностями, а также лицами с недостаточным опытом и знаниями.
- Данный прибор ни при каких обстоятельствах не должен использоваться детьми.
- Храните прибор и его электрические соединения в недоступном для детей месте.
- Никогда не используйте принадлежности или какие-либо дополнительные устройства, кроме поставляемых вместе с прибором или рекомендованных производителем. Несоблюдение этого требования может представлять угрозу для безопасности пользователя и повредить прибор. Используйте только оригинальные детали и принадлежности.
- Не эксплуатируйте прибор с помощью внешнего таймера или системы дистанционного управления.
- Не ставьте прибор на нагревательный предмет (бензин, электроплиту, угольную плиту и т. д.).
- Не закрывайте прибор во время работы.
- Не кладите какие-либо предметы на прибор.
- Не используйте прибор вблизи открытого огня, взрывчатых или легковоспламеняющихся материалов. Всегда эксплуатируйте прибор на горизонтальной, устойчивой, чистой, теплостойкой и сухой поверхности.
- Прибор не подходит для установки в местах, где можно использовать водяной жиклер.
- Во время использования оставляйте вокруг прибора пространство не менее 20 см для вентиляции.
- **ПРЕДУПРЕЖДЕНИЕ!** Не допускайте засорения всех вентиляционных отверстий прибора.

Специальные инструкции по технике безопасности

-  **ОСТОРОЖНО! РИСК ОЖОГОВ! ГОРЯЧИЕ ПОВЕРХНОСТИ!** Температура доступных поверхностей во время использования очень высока. Прикасайтесь только к панели управления, ручкам, переключателям, ручкам таймера или ручкам регулировки температуры.
- Если шнур питания поврежден, он должен быть заменен изготовителем, его агентом по обслуживанию или лицами с аналогичной квалификацией во избежание опасности.
- **ВНИМАНИЕ!** Не заливайте воду выше уровня MAX.
- **ПРЕДУПРЕЖДЕНИЕ!** Данный прибор не должен устанавливаться там, где есть доступ для посетителей.
- Никогда не используйте прибор без воды.
- **РИСК СПЛЕЙШИНГА!** Медленно погрузите продукты в воду.
- **ПРЕДУПРЕЖДЕНИЕ!** Открытие сливного крана приведет к оттоку горячего содержимого раковины.
- Не загружайте слишком много ингредиентов, чтобы предотвратить переполнение пищевых продуктов.
- Эта защита от перегрева автоматически выключает прибор. В этом случае дайте прибору полностью остыть, прежде чем использовать его снова.

Целевое использование

- Данный прибор предназначен для коммерческого применения, например, на кухнях ресторанов, столовых, в больницах и на коммерческих предприятиях, таких как пе-



карни, буклеты и т. д., но не для непрерывного массового производства продуктов питания.

- Прибор предназначен для приготовления пасты. Любое другое использование может привести к повреждению прибора или травме.
- Эксплуатация прибора в любых других целях считается неправильным использованием прибора. Пользователь несет единоличную ответственность за ненадлежащее использование устройства.

Основные части продукта

(Рис. 1 на стр. 3)

1. Корзина для пасты
2. Вкладыш (внутренний)
3. Нагревательный элемент
4. Резервуар для воды (внутри)
5. Дренажный кран
6. Ручка управления температурой
7. Световой индикатор нагрева
8. Выключатель с индикатором
9. Кнопка СБРОС (сзади)

Примечание: Содержание данного руководства применимо ко всем перечисленным элементам, если не указано иное. Внешний вид может отличаться от показанных иллюстраций.

Подготовка перед использованием

- Снимите всю защитную упаковку и обертку.
- Убедитесь, что устройство находится в хорошем состоянии и со всеми принадлежностями. В случае неполной или поврежденной доставки немедленно свяжитесь с поставщиком. В этом случае не используйте устройство.
- Перед использованием очистите принадлежность и прибор (см. => Очистка и техническое обслуживание).
- Убедитесь, что прибор полностью сухой.
- Поместите прибор на горизонтальную, устойчивую и термостойкую поверхность, которая защищена от брызг воды.
- Сохраните упаковку, если планируете хранить прибор в будущем.
- Сохраните руководство пользователя для дальнейшего использования.

ПРИМЕЧАНИЕ! Из-за производственных остатков прибор может излучать легкий запах во время первых нескольких применений. Это нормально и не указывает на какой-либо дефект или опасность. Убедитесь, что прибор хорошо вентилируется.

Инструкции по эксплуатации

- Залейте воду в резервуар для воды под маркировкой MAX.
- Подключите прибор к сети электропитания.
- Установите переключатель Вкл./Выкл. в положение [вкл.]. Загорится индикатор Вкл./Выкл.
- Установите термостат в нужное положение. Загорится индикатор нагрева. Прибор начинает нагревать воду.
- По достижении заданной температуры индикатор нагрева погаснет.
- Наполните корзину для пасты пастой и поместите ее в резервуар для воды. Индикатор нагрева снова загорится.
Примечание: Во время использования световой индикатор нагрева будет включаться/выключаться, указывая на поддержание заданной температуры.
- Готовьте пасту в удобное для вас время.

- Рекомендуется регулярно заменять воду внутри резервуара.

После использования

- Выключите прибор, нажав переключатель ВКЛ/ВЫКЛ.
- Отключите прибор от электрической розетки.
- Дайте прибору и воде остыть.
- Будьте осторожны при сливе воды и использовании сливного крана.

СБРОС предохранительного предохранителя (высокий или тепловой предохранитель)

(Рис. 2 на стр. 3)

Обратите внимание, что кнопка СБРОС оснащена защитным во избежание перегрева.

- Отключите прибор от источника питания.
- Дайте прибору полностью остыть.
- Отвинтите защитный колпачок кнопки СБРОС.
- Нажмите кнопку СБРОС на ограничителе высокого давления (термический предохранитель). Вы должны услышать щелчок.
- Закрутите защитный колпачок на кнопке СБРОС.
- Подключитесь к источнику питания, и вы сможете использовать его снова.

Очистка и техническое обслуживание

- **ВНИМАНИЕ!** Перед хранением, очисткой и техническим обслуживанием всегда отключайте прибор от источника питания и охлаждайте его.
- Не используйте водяной жиклер или парочиститель для очистки и не проталкивайте прибор под водой, так как детали могут намочнуть, что может привести к поражению электрическим током.
- Если прибор не находится в хорошем состоянии, это может негативно сказаться на сроке службы прибора и привести к опасной ситуации.
- Остатки продуктов следует регулярно очищать и удалять из прибора. Если прибор не очищен должным образом, он сократит срок его службы и может привести к опасному состоянию во время использования.

Очистка

- Очистите охлажденную внешнюю поверхность тканью или губкой, слегка смоченной в мягком мыльном растворе.
- В целях соблюдения гигиены прибор следует чистить до и после использования.
- Избегайте попадания воды на электрические компоненты.
- Очистите внутреннюю часть контейнера небразивным мощным средством и промойте чистой водой.
- Никогда не погружайте прибор в воду или другие жидкости.
- Никогда не используйте агрессивные чистящие средства, абразивные губки или чистящие средства, содержащие хлор. Не используйте для очистки стальную шерсть, металлические принадлежности или острые или заостренные предметы. Не используйте бензин или растворители!
- Когда вы сливаете напиток или грязную воду, оставьте кран открытым (если применимо) и промойте котел чистой водой.
- Регулярно очищайте и очищайте основание котла от накипи (см. главу «Очистка от накипи»)



Техническое обслуживание

- Регулярно проверяйте работу прибора во избежание серьезных несчастных случаев.
- Если вы видите, что прибор не работает должным образом или что возникла проблема, прекратите его использование, выключите его и обратитесь к поставщику.
- Все работы по техническому обслуживанию, установке и ремонту должны выполняться специализированными и уполномоченными техническими специалистами или рекомендованы производителем.

Транспортировка и хранение

- Перед хранением убедитесь, что прибор отключен от сети и полностью остыл.
- Храните прибор в прохладном, чистом и сухом месте.
- Никогда не кладите тяжелые предметы на прибор, так как это может повредить его.
- Не перемещайте прибор во время работы. При перемещении отключайте прибор от источника питания и удерживайте его в нижней части.

Удаление накипи

Прибор следует часто чистить и очищать от накипи. Для поддержания этого прибора в оптимальном состоянии и обеспечения его работы крайне важно регулярно очищать его от накипи. В зависимости от жесткости воды и частоты использования необходимо регулярно повторять следующую процедуру.

Для удаления накипи используйте средство для удаления накипи, подходящее для прибора. Вы также можете использовать чистый лимонный сок, лимонную кислоту или очищающий уксус в качестве средства для удаления накипи. Чтобы обеспечить надлежащую смесь, прочитайте инструкции, поставляемые с агентом. Для чистого лимонного сока или очищающего уксуса общая смесь содержит 1/3 очищающего уксуса или лимонного сока в 2/3 воды.

1. Налейте раствор в прибор выше уровня «МИН».
2. Нагревают раствор до максимальной температуры в течение 15 минут.
3. Подождите, пока раствор не ослабнет налет.
4. Слегка и осторожно протрите щеткой с мягкими щетинками.
5. Слейте грязную воду.
6. Повторяйте шаги 1–5 до тех пор, пока не будут удалены отложения.
7. Протрите раствор сухой тканью.
8. Когда вы сливаете грязную воду, оставьте кран открытым (если применимо) и промойте котел чистой водой до полного исчезновения вкуса и запаха.
9. Теперь вы можете снова использовать прибор.

ПРИМЕЧАНИЕ! Гарантия аннулируется, если неспособность регулярно удалять накипь приводит к ухудшению функционирования или отказу прибора.

Поиск и устранение неисправностей

Если прибор не работает должным образом, проверьте рас- твор в таблице ниже. Если вы все еще не можете решить проблему, обратитесь к поставщику/поставщику услуг.

Проблема	Возможная причина	Возможное решение
Прибор подключен к сети, включен, индикатор загорается, но прибор не нагревается.	1. Термостат неисправен. 2. Неисправен нагревательный элемент.	Обратитесь к поставщику.
Прибор подключен к электросети, включен, индикатор загорается, но температура нагрева не контролируется.	Неисправность термостата	Обратитесь к поставщику.
Прибор подключен к сети и включен, при этом температура повышается, но индикатор не загорается.	Индикатор нагрева не горит	Обратитесь к поставщику.
Прибор подключен к сети, но больше ничего не делает.	Неисправный источник питания, неправильно подключен.	Проверьте систему электропитания или вставьте ее в розетку надлежащим образом.
Нагрев прекращается во время использования.	Активируется защита от перегрева.	<ul style="list-style-type: none">• Выключите прибор и отсоедините его от источника питания. Дайте прибору полностью остыть, прежде чем использовать его снова.• Проверьте раздел СБРОС предохранительного предохранителя (высокограничный или тепловой предохранитель)

Гарантия

Любые дефекты, влияющие на функциональность прибора, которые становятся очевидными в течение одного года после покупки, будут устранены путем бесплатного ремонта или замены при условии, что прибор был использован и обслуживался в соответствии с инструкциями, а также не использовался не по назначению или не по назначению. Ваши законные права не затрагиваются. Если на прибор распространяется гарантия, укажите, где и когда он был приобретен, и приложите подтверждение покупки (например, квитанцию).

В соответствии с нашей политикой непрерывной разработки продукции мы оставляем за собой право изменять спецификации продукции, упаковки и документации без предварительного уведомления.



Утилизация и защита окружающей среды



При выводе прибора из эксплуатации изделие нельзя утилизировать вместе с другими бытовыми отходами. Вместо этого вы несете ответственность за утилизацию вашего оборудования для отходов, передав его в назначенный

пункт сбора. Несоблюдение этого правила может повлечь за собой наказание в соответствии с применимыми правилами утилизации отходов. Отдельный сбор и переработка вашего оборудования для отходов во время утилизации поможет сохранить природные ресурсы и обеспечить его переработку таким образом, чтобы защитить здоровье человека и окружающую среду.

Для получения дополнительной информации о том, где вы можете сдать отходы для переработки, обратитесь в местную компанию по сбору отходов. Производители и импортеры не несут ответственности за переработку, обработку и экологические утилизацию, как напрямую, так и через общественную систему.





Tools for Chefs

HENDI B.V.

Innovatielaan 6
6745 XW De Klomp, The Netherlands

Tel: +31 317 681 040

Email: info@hendi.eu

HENDI Polska Sp. z o.o.

ul. Firmowa 12
62-023 Robakowo, Poland

Tel: +48 61 658 7000

Email: info@hendi.pl

HENDI GmbH

Ehring 15
5112 Lamprechtshausen, Austria

Tel: +43 6274 200 10 0

Email: office.austria@hendi.eu

HENDI Romania S.R.L.

Str. Sânzieni FN, DE 305
507075, Ghimbav, Braşov, Romania

Tel: +40 268 320330

Email: office@hendi.ro

HENDI Horeca SL

Polígono Campollano, Calle B, 120
02007 Albacete, España

Tel: +34 967 486193

Email: espana@hendi.eu

GB: Changes, printing and typesetting errors reserved.

DE: Änderungen und Druckfehler vorbehalten.

NL: Wijzigingen en drukfouten voorbehouden.

PL: Producent zastrzega sobie prawo do zmian oraz błędów drukarskich w instrukcji.

FR: Variations et fautes d'impression réservés.

IT: Errori di cambiamenti, di stampa e di impaginazione riservati.

RO: Drepturi rezervate cu privire la modificări și greșeli de imprimare.

GR: Με επιφύλαξη αλλαγών, λαθών εκτύπωσης και στοιχειοθεσίας.

HR: Pridržane promjene, ispis i pogreške u pisanju.

CZ: Změny, chyby tisku a sazby vyhrazeny.

HU: Változások, nyomtatási és beállítási hibák fenntartva.

UA: Помилки в друку та друку збережено.

EE: Muudatused, printimine ja kirjavead reserveeritud.

PKS HENDI South East Europe SA

5 Metsovou Str.
18346 Moschato, Athens, Greece

Tel: +30 210 4839700

Email: info@pks-hendi.com

HENDI Italia S.R.L.

Via Leonardo da Vinci 4
39100 Bolzano (BZ), Italy

Tel: +39 800 727 438

Email: office.italy@hendi.eu

HENDI HK Ltd.

1202, 12/F Exchange Tower
33 Wang Chiu Road, Kowloon Bay, Hong Kong

Tel: +852 2154 2618

Email: info-hk@hendi.eu

Find HENDI on internet:

www.hendi.com

www.facebook.com/HendiToolsforChefs

<https://www.linkedin.com/company/hendi-tools-for-chefs/>

www.youtube.com/HendiEquipment

LV: Izmaiņas, drukāšana un tipu iestatīšanas kļūdas rezervētas.

LT: Pakeitimai, spausdinimo ir spausdinimo klaidos yra rezervuotos.

PT: Alterações, impressão e erros de digitação reservados.

ES: Cambios, errores de impresión y de tipo reservados.

SK: Zmeny, tlač a chyby preprúdenia sú vyhradené.

DK: Ændringer, udskrivning og typeindstillingsfejl reserveret.

FI: Muutokset, tulostus- ja kirjoitusvirheet pidätetään.

NO: Feil ved endringer, utskrift og typeinnstilling reserveret.

SI: Spremembe, tiskanje in napake pri nastavljanju vtipkanja so rezervirane.

SE: Ändringar, utskrift och inställningsfel reserverade.

BG: Запазени са промени, печат и типови грешки.

RU: Изменения, печати и верстки ошибки защищены.